



**audio-technica**

IN-EAR HEADPHONES  
**ATH-CK2000Ti**

**User Manual**

インナーイヤーヘッドホン

In-Ear Headphones

Écouteurs intra-auriculaires

In-Ear-Kopfhörer

Cuffie auricolari

Intrauriculares

Fones de Ouvido Intra Auriculares

Наушники-вкладыши

内置式耳机

耳塞式耳機

이어 이어 헤드폰

ATH-CK2000Ti

取扱説明書

JA

User Manual

EN

Manuel de l'utilisateur

FR

Bedienungsanleitung

DE

Manuale dell'utente

IT

Manual de usuario

ES

Manual do Usuário

PT

Руководство пользователя

RU

用户手册

SC

使用説明書

TC

사용설명서

KO

お買い上げありがとうございます。ご使用前にこの取扱説明書を必ずお読みのうえ、正しくご使用ください。  
また、いつでもすぐ読める場所に保管しておいてください。

## ■ 安全上の注意

本製品は安全性に十分な配慮をして設計をしていますが、使いかたを誤ると事故が起こることがあります。事故を未然に防ぐために下記の内容を必ずお守りください。



### 警告

この表示は「取り扱いを誤った場合、使用者が死亡または重傷を負う可能性があります」を意味しています。



### 注意

この表示は「取り扱いを誤った場合、使用者が傷害を負う、または物的損害が発生する可能性があります」を意味しています。

### 警告

- 自動車、バイク、自転車など、乗り物の運転中は絶対に使用しないでください。交通事故の原因となります。
- 周囲の音が聞こえないと危険な場所（踏切、駅のホーム、工事現場、車や自転車の通る道など）では使用しないでください。
- 本製品は密閉度が高く、外部の音が聞こえにくくなります。周囲の音が聞こえる音量で、安全を確かめながらご使用ください。
- イヤピースは幼児の手の届かない場所に保管してください。

### 注意

- 本製品を使用中に気分が悪くなった場合は、すぐにご使用を中止してください。
- 耳をあまり刺激しない適度な音量でご使用ください。大音量で長時間聞くと聴力に悪影響を与えます。
- 肌に異常を感じた場合は、すぐにご使用を中止してください。
- 分解や改造はしないでください。
- ヘッドホンを耳から外したときは、必ずイヤピースが本体に付いているかご確認ください。イヤピースが耳の中に残り取り出せない場合は、すぐに医師の診察を受けてください。

## ■ 使用上の注意

- ・ ご使用の際は、接続機器の取扱説明書も必ずお読みください。
- ・ 万一、接続機器のメモリーなどが消失しても、当社では一切責任を負いません。
- ・ 交通機関や公共の場所では、他の人の迷惑にならないよう、音量にご注意ください。
- ・ 接続する際は、必ず機器の音量を最小にしてください。
- ・ 乾燥した場所では耳にピリピリと刺激を感じることがあります。これは人体や接続した機器に蓄積された静電気によるもので本製品の故障ではありません。
- ・ 強い衝撃を与えないでください。
- ・ 直射日光の当たる場所、暖房器具の近く、高温多湿やほこりの多い場所に置かないでください。また水がかからないようにしてください。
- ・ 本製品は長い間使用すると、紫外線(特に直射日光)や摩擦により変色することがあります。
- ・ コードは必ずプラグを持って抜き差ししてください。コードを引っ張ると断線や事故の原因になります。
- ・ 本製品をそのままバッグやポケットなどに入れるとコードが引っ掛かり、断線の原因になります。必ず付属のケースに収納してください。
- ・ 本製品を使用しないときは、付属のケースに収納してください。
- ・ 本製品を接続機器に接続している状態で、コードを巻ぎつけないでください。プラグ付近に負担がかかり、断線する恐れがあります。
- ・ 着脱コードは、本製品の専用または推奨着脱コード以外使用しないでください。

・ コードを延長する場合は、別売のヘッドホン延長コードをお買い求めください。

JA

EN

FR

DE

IT

ES

PT

RU

SC

TC

KO

## ■ 各部の名称と接続例

ご使用になる前に、下図を参考にヘッドホンの各部をご確認ください。

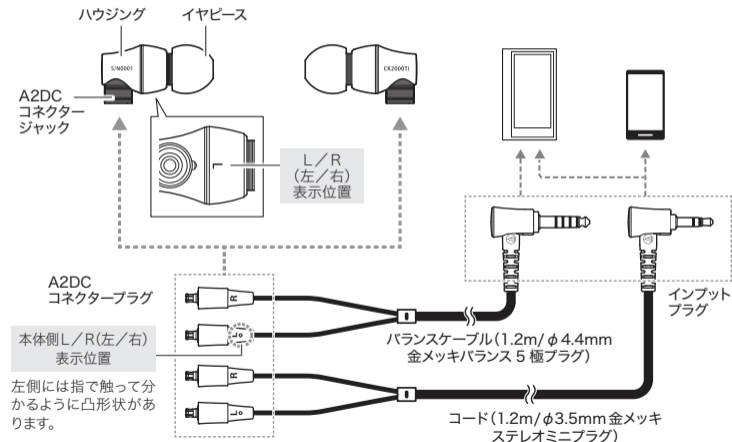

## ■ 使いかた

1. 付属の着脱コードのコネクタープラグのLEFT(左)、RIGHT(右)を確認し、カチッと音がするまでハウジングのコネクタージャックへ押し込みます。  
・詳しくは「着脱コードについて」を参照してください。
2. 接続する機器の音量を最小にして、接続する機器のヘッドホン端子に、コードのインプットプラグを接続します。
3. 本製品の“L(左)”の表示側を左耳に、“R(右)”の表示側を右耳に装着し、イヤピースを調整します。
4. 接続している機器を再生し、音量を調整してください。  
・接続する機器の取扱説明書も併せてお読みください。



装着図

## ■ お手入れのしかた

長くご使用いただくために各部のお手入れをお願いいたします。お手入れの際は、アルコール、シンナーなど溶剤類は使用しないでください。

- ・ 本体は乾いた布で汚れを拭いてください。
- ・ 特にイヤピース装着部(右図参照)は、イヤピースを通して皮脂などの汚れが付着します。汚れが付着したまま使用すると、イヤピースが外れやすくなります。こまめに汚れを拭いてください。なお、音が出る部分は繊細なため、触らないようにしてください。故障の原因になります。



- ・ コードが汗などで汚れた場合は、使用后すぐに乾いた布で拭いてください。汚れたまま使用すると、コードが劣化して固くなり、故障の原因になります。
  - ・ プラグが汚れた場合は、乾いた布で拭いてください。プラグが汚れたまま使用すると、音とびや雑音が入る場合があります。
- ・ 長い間ご使用にならない場合は、高温多湿を避け、風通しの良い場所に保管してください。
- ・ イヤピースのお手入れは、「イヤピースについて」→「お手入れのしかた」をご参照ください。

## ■ イヤピースについて

### ■ イヤピースのサイズ

本製品は、4サイズのシリコンイヤピースXS、S、M、Lを付属しており、お買い上げ時はMサイズが装着されています。より良い音質で楽しんでいただくために、イヤピースのサイズを換えて、イヤピースを耳の収まりの良い位置に調整してください。イヤピースが耳にうまく装着されていないと低音が聞こえにくいことがあります。

・コンプライ™フォームイヤピースを使用する場合は、「コンプライ™フォームイヤピースについて」を参照してください。

### ■ お手入れのしかた

イヤピースの洗浄は、ヘッドホンからイヤピースを取り外し、うすめた中性洗剤で手洗いしてください。洗浄後は乾いてからご使用ください。

### ■ 交換のしかた

消耗したイヤピースを取り外し、新しいイヤピースを斜めから押し当てます(右図参照)。イヤピースの内側を広げるように強く押し込み、奥までしっかり取り付けてください。

・イヤピースが外れにくい設計にしているため、取り付けがきつくなっています。

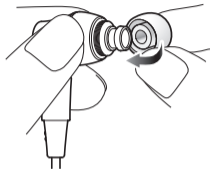

- ・イヤピースは汚れが付きやすいため、定期的に取り外しお手入れをしてください。汚れが付いたまま使用すると、イヤピースを通して本体の音が出る部分が汚れ、音質が悪くなる恐れがあります。
- ・イヤピースは消耗品のため、保存や使用により劣化します。イヤピースが外れやすくなるなどの劣化が見られた場合は交換イヤピースを販売店で買い求めください。
- ・一度取り外したイヤピースを本体に付ける際は、確実に取り付けられているかを確認してください。イヤピースが耳の中に残ったまま放置すると、けがや病気の原因になります。



## ■ 着脱コードについて

本製品は、ヘッドホン部分とコード部分が着脱可能になっております。コードに劣化が見られた場合は、新しい専用または推奨着脱コード(別売)に交換してください。

※コードの取り外しは、新しいコードに交換するとき以外は行わないでください。

### ■ 着脱コードの交換のしかた

着脱部分には、繊細なピンがあります。斜めに引っ張ったり、取り付けるとピンが曲がり、故障の原因になります。着脱の際は必ずまっすぐ取り外し・取り付けを行ってください。

#### コードの取り外しかた

ヘッドホンとコードの着脱部分を持ちながら、矢印の方向にまっすぐ引っ張り、取り外してください。

#### コードの取り付けかた

ヘッドホンとコードのL/R(左/右)を確認し、図を参考にしてカチッと音がするまで押し込んでください。

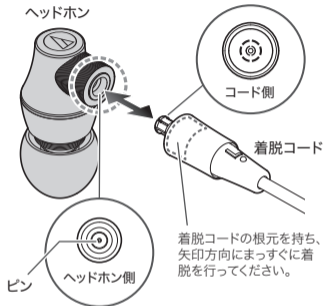

※ピンがあります。取り扱いにご注意ください。

JA

EN

FR

DE

IT

ES

PT

RU

SC

TC

KO

## ■ テクニカルデータ

型式	ダイナミック型
ドライバー	φ8.8mm、φ9.8mm
出力音圧レベル	102dB/mW
再生周波数帯域	5~45,000Hz
最大入力	100mW
インピーダンス	10Ω
入力端子	A2DCコネクタージャック
質量(コード除く)	約12.4g

付属品	コード(1.2m/φ3.5mm金メッキステレオミニプラグ/L型)、 バランスケーブル(1.2m/φ4.4mm金メッキバランス5極プラグ/L型)、ケース、シリコンイヤピース(XS,S,M,L)、コンプライ™フォームイヤピース(S,M,L)、 クリーニングクロス
交換品(別売)	コード、バランスケーブル、イヤピース ER-CKM55XS,S,M,L

改良のため予告なく変更することがあります。

## ■ お問い合わせ

### ■ アフターサービスについて

本製品をご家庭用として、取扱説明や接続・注意書きに従ったご使用において故障した場合、保証書記載の期間・規定により無料修理をさせていただきます。修理ができない製品の場合は、交換させていただきます。お買い上げの際の領収書またはレシートなどは、保証開始日の確認のために保証書と共に大切に保管し、修理などの際は提示をお願いします。

### ■ お問い合わせ先(電話受付/平日9:00~17:30)

製品の仕様・使いかたや修理・部品のご相談は、お買い上げのお店または当社窓口およびホームページのサポートまでお願いします。

- お客様相談窓口(製品の仕様・使いかた) ☎0120-773-417 (携帯電話・PHSなどのご利用は 03-6746-0211)  
FAX:042-739-9120 Eメール: support@audio-technica.co.jp
- サービスセンター(修理・部品) ☎0120-887-416 (携帯電話・PHSなどのご利用は 03-6746-0212)  
FAX:042-739-9120 Eメール: servicecenter@audio-technica.co.jp
- ホームページ(サポート) [www.audio-technica.co.jp/atj/support/](http://www.audio-technica.co.jp/atj/support/)

## ■ コンプライ™ フォームイヤピースについて

本製品は、コンプライ™ フォームイヤピース Ts-500 を付属しております。

### ■ お手入れのしかた

ヘッドホンからイヤピースを外し、水で濡らした布を固く絞り表面を拭いてください。水洗いはしないでください。

### ■ 交換のしかた

下図のように、古くなったイヤピースをつまみ、ねじりながら外します。新しいイヤピースを奥までしっかり取り付けてください。

\*イヤピースの表面を傷つけないように、爪を立てず指の腹で作業を行ってください。



### ■ 購入のしかた

インターネットで [www.comply.jp](http://www.comply.jp) へアクセスし、コンプライ™ フォームイヤピース Ts-500 をお選びいただき、お買い求めください。

\*本製品に付属しているコンプライ™ フォームイヤピースは S/M/L サイズです。サイズが合わない場合は、別途サイズを選び、ご購入ください。

## ■ About COMPLY™ foam eartips

This earphone comes with a pair of Comply™ foam eartips "Ts-500".

### ■ Cleaning the eartips

Remove eartips from the in-ear headphones, and wipe their surfaces with a moistened cloth that has been wrung out well. Do not wash these eartips in water.

### ■ Replacing the eartips

Remove the eartips with a twisting motion as shown in the figure. Mount the new eartip over the stem to the base of the stem.

\*When mounting the COMPLY™ foam eartips, use the flat parts of your fingers and do not use your nails so as to avoid damaging the surface of the eartips.



### ■ To order COMPLY™ foam eartips (except for Japan)

Visit [www.complyfoam.com](http://www.complyfoam.com) and select the COMPLY™ foam eartips "Ts-500".

\*The pair of Comply™ foam eartips included is a Medium, but you can change the size as needed.

COMPLY™ is a trademark of Hearing Components, Inc.

Thank you for purchasing this product. Before using the product, read through the user manual to ensure that you will use the product correctly. Please keep this manual for future reference.

## ■ Caution

---

- Follow applicable laws regarding mobile phone and headphone use if using the product while driving.
- Do not use the product in places where the inability to hear ambient sound presents a serious risk (such as at railroad crossings, train stations, construction sites).
- The product effectively shields external sound, so you may not hear sound around you clearly while wearing the product. Adjust the volume to a level where you can still hear background sound and monitor the area around you while listening to music.
- Store the eartips out of the reach of small children.
- If you begin to feel unwell while using the product, discontinue use immediately.
- To prevent damage to your hearing, do not raise the volume too high. Listening to loud sound for an extended period may cause temporary or permanent hearing loss.
- Discontinue use if skin irritation results from direct contact with the product.
- Do not disassemble, modify or attempt to repair the product.
- When removing the product from your ears, check to make sure the eartips are still attached to the main unit. If the eartips become lodged in your ears and you are unable to remove them, consult a physician at once.

## ■ Notes on use

---

- To ensure compatibility and correct usage, always consult the user manual of any device before connecting the product to it.
  - Audio-Technica will not be liable in any way for any loss of data in the unlikely event that such losses should occur while using the product.
  - On public transport systems or in other public places, keep the volume low so as not to disturb other people.
  - Minimize the volume on your audio device before connecting the product in order to avoid hearing damage from sudden exposure to excessive volume.
  - When using the product in a dry environment, you may feel a tingling sensation in your ears. This is caused by static electricity accumulated on your body, not by product malfunction.
  - Do not subject the product to strong impact.
  - Do not store the product under direct sunlight, near heating devices or in a hot, humid or dusty place. Do not allow the product to get wet.
  - When the product is used for a long time, the product may become discolored due to ultraviolet light (especially direct sunlight) or wear.
  - The included cable may become caught or severed if the product is placed in a bag or pocket without adequate protection.
  - Connect/disconnect the cable by holding the plug. Pulling directly on the cable can result in a broken wire and the risk of electric shock.
  - Always store the product in the included case.
  - Do not wind the cable around your portable audio device. This may damage or sever the cable.
  - Use only the included cable. Using a different cable may result in product malfunction.
- Lengthening the headphone cable requires a separate extension cable available from your dealer.

## ■ Name of each part

Confirm each part before using the product.

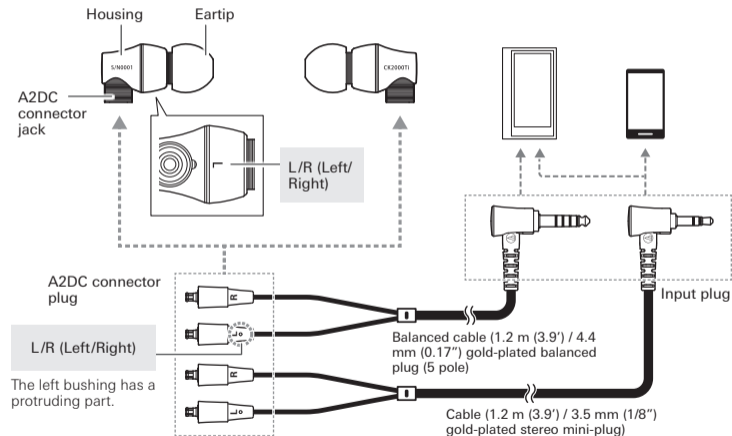

## ■ Using the headphones

1. Identify the left (L) and right (R) connectors on the included detachable cable and plug each into the appropriate connector jack until it clicks.
  - Refer to "About the detachable cable" for detailed information.
2. Lower the volume on the device you intend to use, then connect the "Input plug" to the device's headphone jack.
3. Make sure to place each eartip (LEFT/RIGHT) in the correct ear.
4. Turn on your audio device, and adjust volume as necessary.
  - Also read the user manual of your audio device.



## ■ Care

Get into the habit of regularly cleaning the product to ensure that it will last for a long time. Do not use alcohol, paint thinners or other solvents for cleaning purposes.

- Use a dry cloth to clean the headphones. Do not allow the cloth to touch the sound producing area because it is more susceptible to damage.
  - Use a dry cloth to clean the cable of any sweat or dirt. Failure to clean the cable may cause it to deteriorate and harden over time, resulting in malfunction.
  - Wipe the plugs on cable with a dry cloth if dirty. Using the plugs without cleaning them can cause sound interruption or distortion.
- For long-time storage, keep the product in a well-ventilated place without high temperatures and humidity.
  - Refer to "Cleaning the eartips" in "About the eartips" to learn how to clean the eartips.

## ■ About the detachable cable

The cable on the product is detachable. If there are signs of deterioration, replace the cable (sold separately).

\* Do not detach the cable except when replacing it with a new cable.

### ■ How to replace the detachable cable

The detachable connector is very delicate. Only pull or attach in a straight motion to prevent malfunction.

#### How to detach the cable

Hold the connector and pull straight out in the direction shown by the arrow.

#### How to attach the cable

Plug the left or right connector in as shown in the illustration until it clicks.

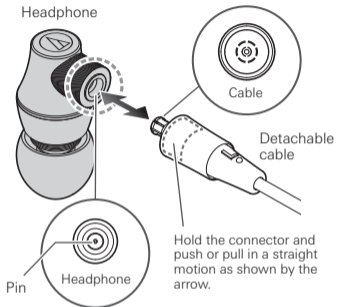

\* Take care not to damage the pin in the headphone.



## ■ About the eartips

### ■ Sizes

The product comes with silicone eartips in four sizes (XS, S, M and L). At the time of purchase, the M size silicone eartips are attached.

To ensure the best sound quality, select the eartip size that is best suited for you, and adjust the eartips inside your ears for a snug fit. It may be difficult to hear bass sounds if the eartips do not fit snugly in your ears.

- Refer to the another included leaflet "About COMPLY™ foam eartips" for use of COMPLY™ foam eartips.

### ■ Cleaning the eartips

Remove eartips from the product and clean them with a diluted detergent. After cleaning, dry before use.

### ■ Replacing the eartip

Remove each old eartip, and mount the new eartip over the stem up to the base of the stem.

- The eartips are designed to fit tightly to the product so that they will not come loose unintentionally.



## ■ Specifications

Type	Dynamic
Driver	8.8 mm, 9.8 mm
Sensitivity	102 dB/mW
Frequency response	5 to 45,000 Hz
Maximum input power	100 mW
Impedance	10 ohms
Input jack	A2DC connector jack
Weight (without cable)	Approx. 12.4 g (0.43 oz)

Included accessories	Cable (1.2 m (3.9') / 3.5 mm (1/8") gold-plated stereomini-plug (L-shaped)), Balanced cable (1.2 m (3.9') / 4.4mm (0.17") gold-plated balanced plug (5 pole / L-shaped)), Case, Cleaning cloth
Sold separately	Eartips, Balanced cable, Cable

For product improvement, the product is subject to modification without notice.

JA

EN

FR

DE

IT

ES

PT

RU

SC

TC

KO

Nous vous remercions d'avoir choisi ce produit. Avant utilisation, merci de lire attentivement ce manuel pour vous assurer du bon usage du produit. Veuillez conserver ce manuel pour consultation ultérieure.

## ■ Avertissement

---

- Respectez les lois en vigueur concernant l'utilisation de téléphones mobiles et casques si vous utilisez le produit en conduisant.
- N'utilisez pas le produit dans des endroits où l'incapacité à entendre les sons ambiants présente un risque grave (tels qu'un passage à niveau, une gare ferroviaire et des chantiers).
- Le produit isolant efficacement les sons externes, vous pourriez ne pas entendre clairement les sons autour de vous en le portant. Réglez le volume à un niveau vous permettant encore d'entendre les sons ambiants et soyez attentif à ce qui vous entoure en écoutant de la musique.
- Rangez les embouts hors de la portée des enfants en bas âge.
- Si vous vous sentez mal en utilisant le produit, arrêtez immédiatement de vous en servir.
- Pour éviter d'endommager votre ouïe, n'augmentez pas trop le volume. L'écoute prolongée de sons forts peut provoquer une perte auditive temporaire ou permanente.
- Cessez d'utiliser le produit en cas d'irritation cutanée découlant d'un contact direct avec celui-ci.
- Abstenez-vous de démonter, modifier ou de réparer le produit.
- Lorsque vous retirez le produit de vos oreilles, vérifiez que les embouts soient toujours fixés à l'unité principale. Si les embouts restent dans vos oreilles sans que vous ne parveniez à les retirer, consultez immédiatement un médecin.

## ■ Remarques concernant l'utilisation

- Pour garantir la compatibilité et une utilisation correcte, consultez toujours le mode d'emploi de l'appareil auquel vous connecterez le produit.
  - Audio-Technica ne sera en aucun cas tenu responsable des pertes de données dans le cas peu probable de leur survenue pendant l'utilisation du produit.
  - Dans les transports publics ou dans d'autres lieux publics, veillez au volume afin de ne pas déranger les autres.
  - Baissez le volume sur votre appareil audio avant d'y connecter le produit afin d'éviter d'endommager votre ouïe en raison d'une exposition soudaine à un volume sonore excessif.
  - Si vous utilisez le produit dans une atmosphère sèche, vous pouvez ressentir des picotements dans les oreilles. Ceci est dû à l'électricité statique accumulée sur votre corps et non pas à un dysfonctionnement du produit.
  - Ne soumettez pas le produit à un choc violent.
  - Ne placez pas le produit sous un ensoleillement direct, près d'appareils générant de la chaleur ou dans un endroit chaud, humide ou poussiéreux. Ne mouillez pas le produit.
  - Si vous utilisez longtemps le produit, il peut se décolorer en raison de la lumière ultraviolette (particulièrement sous un ensoleillement direct) ou de l'usure.
  - Le câble fourni peut se retrouver coincé ou coupé si le produit est placé dans un sac ou une poche sans protection adéquate.
  - Branchez ou débranchez le câble en le tenant par sa fiche. Si vous tirez directement sur le câble, vous risquez de rompre un fil électrique et de vous électrocuter.
  - Rangez toujours le produit dans l'étui de protection fourni.
  - N'enroulez pas le câble autour de votre appareil audio portable, sous peine d'endommager ou de couper le câble.
  - Utilisez uniquement le câble fourni. L'utilisation d'un câble différent pourrait provoquer un dysfonctionnement du produit.
- Pour rallonger le câble des écouteurs, il faut un câble d'extension séparé que vous pourrez éventuellement vous procurer auprès de votre revendeur.

## ■ Nom de chaque élément

Veillez identifier chaque élément avant d'utiliser le produit.

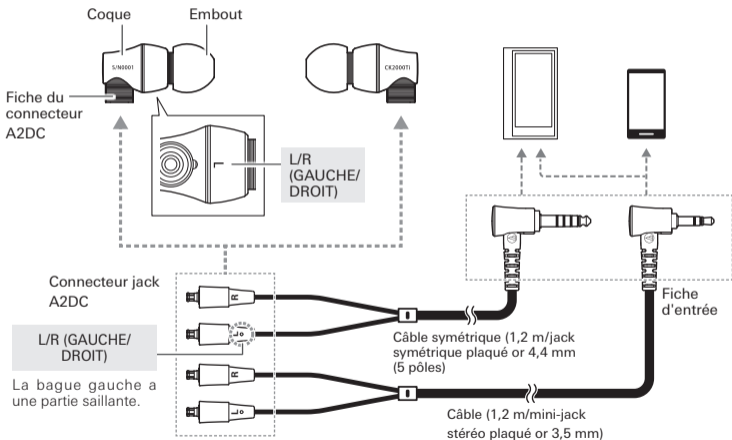

## ■ Utilisation des écouteurs

1. Repérez les connecteurs gauche (L) et droit (R) sur le câble détachable fourni et insérez chaque fiche dans le connecteur respectif jusqu'à entendre un déclic.
  - Pour plus d'informations, reportez-vous à la section « À propos du câble détachable ».
2. Baissez le volume sur l'appareil que vous prévoyez d'utiliser, puis branchez la « fiche d'entrée » dans la prise casque de l'appareil.
3. Veillez à placer chaque embout (GAUCHE/DROITE) dans la bonne oreille.
4. Allumez votre appareil audio et réglez le volume au besoin.
  - Lisez également le mode d'emploi de votre appareil audio.



## ■ Entretien

Prenez l'habitude de nettoyer régulièrement le produit pour lui assurer une longue durée de vie. N'utilisez pas d'alcool, de diluant à peinture ou d'autres solvants pour le nettoyage.

- Utilisez un chiffon sec pour nettoyer le casque. Ne pas laisser le chiffon toucher la zone d'émission sonore car elle est davantage susceptible d'être endommagée.
  - Utilisez un chiffon sec pour nettoyer les traces de sueur ou de saleté sur le câble. Si vous ne nettoyez pas le câble, il risque de se détériorer et de durcir avec le temps, et de provoquer des dysfonctionnements.
  - Si les fiches du câble sont sales, essuyez-les avec un chiffon sec. L'utilisation de fiches sales peut provoquer des interruptions du son ou un phénomène de distorsion acoustique.
- Pour un entreposage à long terme, conserver le produit dans un endroit bien aéré, au frais et sans humidité.
  - Consulter les rubriques concernant le nettoyage des embouts auriculaires et les informations générales sur les embouts auriculaires pour savoir comment les nettoyer.

JA

EN

FR

DE

IT

ES

PT

RU

SC

TC

KO

## ■ À propos du câble détachable

Le câble sur le produit est détachable. Si le câble présente des signes de détérioration, remplacez-le (vendu séparément).

\* Ne détachez pas le câble sauf pour le remplacer par un neuf.

### ■ Comment remplacer le câble détachable

Le connecteur détachable est très délicat. Tirez ou xez uniquement en maintenant le connecteur en position bien droite pour éviter un dysfonctionnement.

#### Comment détacher le câble

Tenez le connecteur et tirez en ligne droite dans le sens indiqué par la èche.

#### Comment xer le câble

Insérez le connecteur gauche ou droit comme indiqué sur l'illustration.

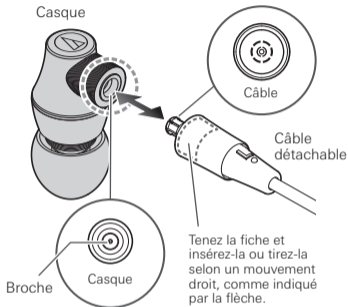

\* Veillez à ne pas endommager la broche située à l'intérieur du casque.

## ■ À propos des embouts auriculaires

### ■ Tailles

Le produit est fourni avec des embouts en silicone en quatre tailles (XS, S, M et L). Au moment de l'achat, les embouts en silicone de taille M sont fixés. Pour assurer la meilleure qualité sonore, sélectionnez la taille qui vous convient le mieux et ajustez les embouts pour un maintien serré. Il peut être difficile d'entendre des sons graves si les embouts ne correspondent pas parfaitement à vos oreilles.

- Reportez-vous à la « À propos des embouts en mousse COMPLY™ » pour l'utilisation des embouts en mousse COMPLY™.

### ■ Nettoyage des embouts

Retirez les embouts du produit et nettoyez-les avec du détergent dilué. Après le nettoyage, séchez-les avant de les utiliser.

### ■ Remplacement des embouts

Retirez chaque embout usé et montez l'embout neuf sur la tige jusqu'à la base de la tige.

- Les embouts auriculaires sont conçus pour s'ajuster solidement au produit de sorte qu'ils ne se défassent pas involontairement.



## ■ Caractéristiques techniques

Type	Dynamique
Transducteur	8,8 mm, 9,8 mm
Sensibilité	102 dB/mW
Réponse en fréquence	5 à 45 000 Hz
Puissance d'entrée maximum	100 mW
Impédance	10 ohms
Prise d'entrée	Connecteur A2DC
Poids (sans le câble)	Environ 12,4 g

Accessoires fournis	Câble (1,2 m/mini-jack stéréo plaqué or 3,5 mm (en forme de L)), Câble symétrique (1,2 m/jack symétrique plaqué or 4,4 mm (5 pôles/en forme de L)), Étui, Chiffon de nettoyage
Vendu séparément	Embouts, Câble symétrique, Câble

Le produit est susceptible d'être modifié sans préavis à des fins d'amélioration.

JA

EN

FR

DE

IT

ES

PT

RU

SC

TC

KO

Vielen Dank für den Kauf dieses Produkts. Lesen Sie diese Bedienungsanleitung vor Gebrauch des Produkts um sicherzustellen, dass Sie es korrekt verwenden. Bewahren Sie diese Anleitung für später anfallende Fragen auf.

## ■ **Vorsicht**

---

- Wenn das Produkt beim Lenken eines Fahrzeugs verwendet werden soll, beachten Sie die betreffenden Gesetze zum Gebrauch von Mobiltelefonen und Kopfhörern.
- Benutzen Sie das Produkt nicht an Orten, wo die Nichtwahrnehmung von Umgebungsgeräuschen eine ernste Gefahr darstellt (beispielsweise an Bahnübergängen, in Bahnhöfen, an Baustellen).
- Dieses Produkt schirmt Außengeräusche wirkungsvoll ab, so dass Umgebungsgeräusche bei aufgesetztem Produkt möglicherweise nicht deutlich hörbar sind. Stellen Sie die Lautstärke so ein, dass Sie Hintergrundgeräusche noch hören können, und prüfen Sie die Umgebung beim Hören von Musik auf Sicherheit.
- Bewahren Sie die Ohrstöpsel außerhalb der Reichweite von kleinen Kindern auf.
- Sollte sich bei der Verwendung des Produkts unwohl fühlen, stellen Sie den Gebrauch unverzüglich ein.
- Um Gehörschäden zu vermeiden, stellen Sie die Lautstärke nicht zu hoch ein. Werden die Ohren längere Zeit einem hohen Schallpegel ausgesetzt, kann dies zu zeitweiligem oder permanentem Hörverlust führen.
- Sollte der direkte Kontakt mit dem Produkt Hautreizungen verursachen, stellen Sie den Gebrauch unverzüglich ein.
- Das Produkt darf nicht zerlegt oder abgeändert werden. Versuchen Sie auch nicht, es selbst zu reparieren.
- Wenn Sie die Kopfhörer abnehmen achten Sie darauf, dass die Ohrstöpsel an den Hörern sitzen. Sollten die Ohrstöpsel in den Ohren stecken bleiben und nicht zu entfernen sein, rufen Sie sofort einen Arzt.



## Hinweise zur Verwendung

---

- Um Kompatibilität und korrekten Gebrauch zu gewährleisten, schlagen Sie vor dem Verbinden des Produkts stets in der Bedienungsanleitung des anderen Geräts nach.
  - Audio-Technica haftet in keinsten Weise für den unwahrscheinlichen Fall irgendwelcher Datenverluste, die in Zusammenhang mit der Benutzung dieses Produktes entstehen.
  - Halten Sie die Lautstärke in öffentlichen Verkehrsmitteln oder an anderen öffentlichen Orten niedrig, um andere Personen nicht zu stören.
  - Stellen Sie die Lautstärke an Ihrem Audiogerät auf Minimum, bevor Sie das Produkt verbinden, um Gehörschäden durch plötzliche Einwirkung übermäßiger Lautstärke zu vermeiden.
  - Wenn Sie das Produkt in einer trockenen Umgebung benutzen, verspüren Sie möglicherweise ein Kribbeln in Ihren Ohren. Dies wird durch die in Ihrem Körper angesammelte statische Elektrizität verursacht, und nicht durch eine Funktionsstörung des Produkts.
  - Setzen Sie das Produkt keinen starken Stößen aus.
  - Bewahren Sie das Produkt nicht in direktem Sonnenlicht, in der Nähe eines Heizkörpers oder an einem heißen, feuchten oder staubigen Ort auf. Lassen Sie das Produkt nicht nass werden.
  - Nach langem Gebrauch kann das Produkt Verfärbungen durch ultraviolettes Licht (insbesondere direktes Sonnenlicht) oder Verschleiß aufweisen.
  - Das mitgelieferte Kabel kann sich verheddern oder reißen, wenn das Produkt ohne angemessenen Schutz in einem Beutel oder einer Tasche mitgeführt wird.
  - Fassen Sie beim Anschließen/Abziehen des Kabels den Stecker. Direktes Ziehen am Kabel kann zu einem Bruch der Ader und zu einem elektrischen Schlag führen.
  - Bewahren Sie das Produkt stets im mitgelieferten Schutzhülle auf.
  - Wickeln Sie das Kabel nicht um ihr tragbares Audiogerät. Dadurch könnte das Kabel beschädigt werden oder abreißen.
  - Verwenden Sie nur das mitgelieferte Kabel. Durch Verwendung eines anderen Kabels kann es zu einer Fehlfunktion des Produkts kommen.
- Zur Verlängerung des Kopfhörerkabels wird ein separates Verlängerungskabel benötigt, das bei Ihrem Händler erhältlich ist.

## ■ Teilebezeichnungen

Kontrollieren Sie die einzelnen Teile vor Gebrauch des Produkts.

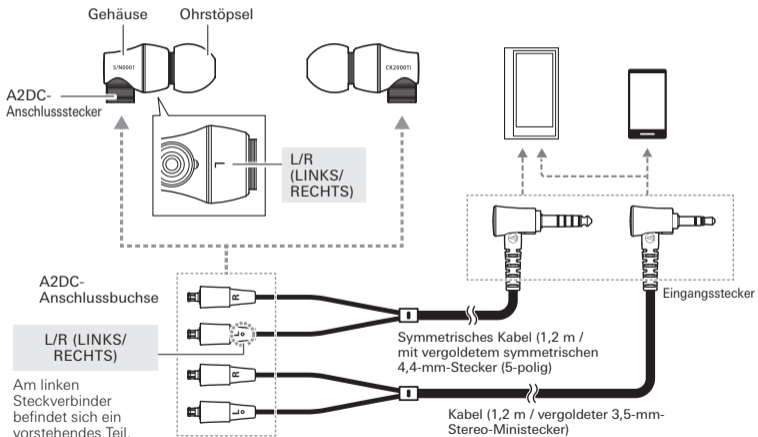

## ■ Gebrauch der Kopfhörer

1. Identifizieren Sie die Stecker am mitgelieferten abnehmbaren Kabel für die linke (L) und die rechte (R) Kopfhörerseite und stecken Sie sie in die jeweilige
  - Lesen Sie „Das abnehmbare Kabel“ für genaue Informationen.
2. Anschlussbuchse, bis sie hörbar einrasten.
3. Senken Sie die Lautstärke an dem zu verwendenden Gerät und schließen Sie dann den Stecker an die Kopfhörerbuchse des Geräts an.
4. Stecken Sie die Ohrstöpsel (L/R) seitenrichtig in die Ohren.
5. Schalten Sie Ihr Audiogerät ein und stellen Sie die Lautstärke passend ein.
  - Lesen Sie auch die Bedienungsanleitung des Audiogeräts.



## ■ Pflege

Machen Sie es sich zur Gewohnheit, das Produkt regelmäßig zu säubern, damit Sie lange Zeit Freude an ihm haben. Verwenden Sie zum Säubern keine starken Reinigungsmittel wie Alkohol, Farbverdünner oder andere Lösungsmittel.

- Verwenden Sie ein trockenes Tuch zum Säubern des Kopfhörers. Achten Sie darauf, dass das Tuch nicht mit dem Bereich der tonerzeugenden Komponenten in Berührung kommt, da diese leicht beschädigt werden können.
  - Verwenden Sie ein trockenes Tuch, um Schweiß oder Verunreinigungen vom abnehmbaren Kabel zu entfernen. Die fortgesetzte Verwendung des Kabels in nicht sauberem Zustand kann seinem Material schaden und es hart werden lassen, was Funktionsstörungen des Produkts zur Folge hat.
  - Wischen Sie Verunreinigungen mit einem trockenen Tuch von den Steckern des Kabels ab. Die Verwendung von verunreinigten Steckern kann Tonaussetzer oder Verzerrungen verursachen.
- Bewahren Sie das Produkt zur Langzeitlagerung an einem gut belüfteten Ort auf, an dem es keinen hohen Temperaturen oder Luftfeuchtigkeit ausgesetzt ist.
  - Weitere Informationen zum Reinigen der Ohrstöpsel finden Sie unter „Anmerkungen zu den Ohrstöpseln“ im Abschnitt „Reinigen der Ohrstöpsel“.

JA

EN

FR

DE

IT

ES

PT

RU

SC

TC

KO

## ■ Anmerkungen zum abnehmbaren Kabel

Das Kabel am Produkt ist abnehmbar. Ersetzen Sie das Kabel (separat erhältlich) durch ein neues, wenn es Verschleiß oder Schäden aufweist.

\* Nehmen Sie das Kabel nur ab, wenn es durch ein neues ersetzt werden soll.

### ■ Ersetzen des abnehmbaren Kabels

Die Steckverbinder sind sehr empfindlich. Lösen Sie sie nur durch Ziehen in einer geraden Bewegung, um Funktionsstörungen zu vermeiden.

#### Abnehmen des Kabels

Fassen Sie den Steckverbinder und ziehen Sie ihn gerade in Pfeilrichtung heraus.

#### Anbringen des Kabels

Führen Sie den linken und rechten Steckverbinder wie in der Abbildung gezeigt ein, bis er hörbar einrastet.

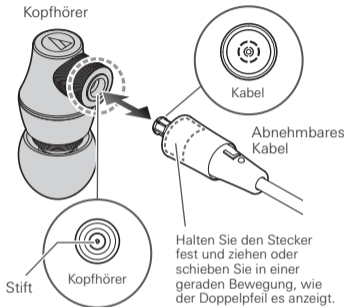

\* Achten Sie darauf, den Stift in der Buchse am Kopfhörer nicht zu beschädigen.

## ■ Anmerkungen zu den Ohrstöpseln

### ■ Größen

Das Produkt wird mit Silikon-Ohrstöpseln in vier Größen (XS, S, M und L) geliefert. Beim Kauf sind die Silikon-Ohrstöpsel der Größe M angebracht. Um die beste Klangqualität sicherzustellen, wählen Sie die für Sie geeignetste Größe der Aufsätze aus und passen Sie diese an, bis sie perfekt sitzen. Wenn die Kopfhöreraufsätze nicht gut in Ihren Ohren sitzen, können Sie Bassklänge möglicherweise schlecht hören.

- Hinweise zum Gebrauch von COMPLY™ Schaumstoff-Ohrstöpseln: „Über COMPLY™ Schaumstoff-Ohrstöpsel“.

### ■ Reinigen der Ohrstöpsel

Nehmen Sie die Ohrstöpsel vom Produkt ab und reinigen Sie sie mit einem verdünnten Reinigungsmittel. Nach dem Reinigen lassen Sie sie vor dem erneuten Gebrauch trocknen.

### ■ Auswechseln der Ohrstöpsel

Entfernen Sie die alten Ohrstöpsel und stecken Sie die neuen Ohrstöpsel jeweils bis zum Anschlag auf den Schaft.

- Die Ohrstöpsel sind so konzipiert, dass sie fest auf dem Produkt sitzen und nicht unbeabsichtigt abfallen können.



## ■ Technische Daten

Typ	Dynamisch
Treiber	8,8 mm, 9,8 mm
Empfindlichkeit	102 dB/mW
Frequenzgang	5 bis 45.000 Hz
Höchstbelastbarkeit	100 mW
Impedanz	10 Ohm
Eingangsbuchse	A2DC-Eingangsbuchse
Gewicht (ohne Kabel)	ca. 12,4 g

Mitgeliefertes Zubehör	Kabel (1,2 m / vergoldeter 3,5-mm-Stereo-Ministecker (L-förmig)), Symmetrisches Kabel (1,2 m / mit vergoldetem symmetrischen 4,4-mm-Stecker (5-polig / L-förmig)), Schutzhülle, Putztuch
Separat erhältlich	Ohrstöpsel, Symmetrisches Kabel, Abnehmbares Kabel

Änderungen an technischen Daten bleiben zum Zweck der Produktverbesserung ohne vorherige Ankündigung vorbehalten.

JA

EN

FR

DE

IT

ES

PT

RU

SC

TC

KO

Grazie per aver acquistato questo prodotto. Prima dell'utilizzo, leggere attentamente il manuale dell'utente per assicurarsi che il prodotto sia utilizzato correttamente. Conservare il manuale come riferimento futuro.

## ■ **Attenzione**

---

- Seguire le leggi in vigore relative all'utilizzo dei telefoni cellulari e delle cuffie, se utilizzati durante la guida.
- Non utilizzare le cuffie in luoghi in cui il non udire suoni ambientali può rappresentare un serio rischio (ad esempio in prossimità di un attraversamento ferroviario, stazioni ferroviarie o cantieri edili).
- Il prodotto protegge efficacemente dai suoni esterni, pertanto tali suoni potrebbero non essere chiaramente udibili mentre lo si indossa. Regolare il volume ad un livello in cui si sia in grado di sentire l'audio di sottofondo e monitorare l'area circostante mentre si ascolta la musica.
- Conservare gli auricolari fuori dalla portata dei bambini.
- Se durante l'utilizzo del prodotto ci si sente male, sospenderne immediatamente l'utilizzo.
- Per evitare danni all'udito, non alzare eccessivamente il volume. L'ascolto di suoni troppo alti per un periodo prolungato potrebbe causare una perdita dell'udito temporanea o permanente.
- Interrompere l'utilizzo se insorgono irritazioni cutanee dovute al contatto diretto con il prodotto.
- Non smontare, modificare o tentare di riparare il prodotto.
- Quando si rimuovono le cuffie dalle orecchie, assicurarsi che gli auricolari rimangano attaccati all'unità principale. Se gli auricolari dovessero rimanere all'interno delle orecchie e non fosse possibile rimuoverli, rivolgersi immediatamente a un medico.

## ■ Note sull'utilizzo

---

- Per garantire la compatibilità e l'utilizzo corretto di qualsiasi dispositivo, consultare sempre il manuale dell'utente prima di collegare il prodotto.
  - Audio-Technica non sarà responsabile in alcun modo di eventuali perdite di dati nel caso in cui queste ultime si verificano durante l'utilizzo del prodotto.
  - Sui mezzi pubblici o in altri luoghi pubblici, tenere il volume basso per evitare di disturbare gli altri.
  - Per evitare danni all'udito dovuti a un'improvvisa esposizione al volume eccessivo, abbassare al minimo il volume del dispositivo audio prima di collegare le cuffie.
  - Quando si utilizza il prodotto in un ambiente secco, si potrebbe avvertire un formicolio alle orecchie. Ciò è dovuto all'elettricità statica accumulata sul corpo, non a un malfunzionamento del prodotto.
  - Non sottoporre le cuffie a forti urti.
  - Non conservare le cuffie alla luce diretta del sole, vicino a fonti di calore o in ambienti caldi, umidi o polverosi. Evitare che le cuffie si bagnino.
  - Quando le cuffie sono utilizzate per un periodo prolungato, possono scolorirsi a causa della luce ultravioletta (soprattutto della luce diretta del sole) o dell'usura.
  - Il cavo potrebbe impigliarsi o rompersi se le cuffie sono poste nella borsa o in tasca senza adeguata protezione.
  - Collegare/scollegare il cavo tenendo lo spinotto. Tirando direttamente il cavo si rischia di rompere il filo e di subire scosse elettriche.
  - Conservare sempre le cuffie nella custodia in dotazione.
  - Non avvolgere il cavo attorno al dispositivo audio portatile. Si rischierebbe di danneggiare o rompere il cavo.
  - Utilizzare esclusivamente il cavo incluso. L'utilizzo di un cavo differente potrebbe causare un malfunzionamento del prodotto.
- Per un cavo più lungo è necessario acquistare un cavo separato di prolunga della cuffia dal proprio fornitore.

JA

EN

FR

DE

IT

ES

PT

RU

SC

TC

KO

## Nome dei componenti

Verificare ogni componente prima di utilizzare il prodotto.

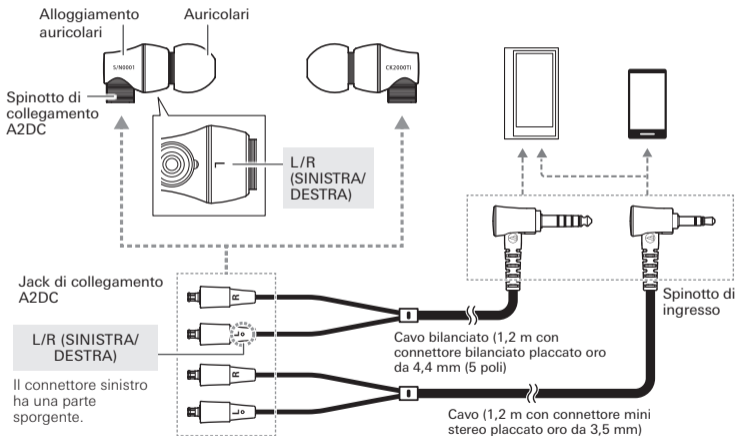



## ■ Utilizzo degli auricolari

1. Individuare i connettori sinistro (L) e destro (R) sul cavo rimovibile incluso e inserirli nelle rispettive uscite fino ad avvertire uno scatto.
  - Per informazioni più dettagliate, fare riferimento al paragrafo "Nota sul cavo rimovibile".
2. Abbassare il volume del dispositivo che si desidera utilizzare, quindi collegare lo "spinotto d'ingresso" al jack per cuffie del dispositivo.
3. Assicurarsi di posizionare correttamente gli auricolari (SINISTRA/DESTRA) nelle orecchie.
4. Accendere il dispositivo audio e regolare il volume come desiderato.
  - Leggere anche il manuale di istruzioni del dispositivo audio.



## ■ Cura

Pulire regolarmente il prodotto per garantirne una lunga durata. Per la pulizia, non utilizzare alcool, diluenti o altri solventi.

- Pulire le cuffie utilizzando un panno asciutto. Non toccare con il panno la zona di emissione del suono perché è estremamente delicata.
  - Utilizzare un panno asciutto per eliminare dal cavo residui di sudore o sporcizia. La mancata pulizia del cavo può causare, col passare del tempo, fenomeni di usura e indurimento, che potrebbero provocarne il malfunzionamento.
  - Rimuovere l'eventuale sporcizia accumulatasi sugli spinotti del cavo utilizzando un panno asciutto. L'utilizzo di uno spinotto sporco può causare interruzioni e distorsioni del suono.
- Quando si ripone il prodotto per un lungo periodo, posizionarlo in un luogo ben ventilato, non umido e con temperature non elevate.
- Per informazioni, vedere "Pulizia degli auricolari" in "Auricolari".

JA

EN

FR

DE

IT

ES

PT

RU

SC

TC

KO

## ■ Informazioni sul cavo rimovibile

Il cavo del presente prodotto è rimovibile. Se sono presenti segni di deterioramento, sostituire il cavo.

\* Non staccare il cavo eccetto quando lo si sostituisce con uno nuovo.

### ■ Come sostituire il cavo rimovibile

Il connettore rimovibile è estremamente delicato. Tirare o collegare con movimento orizzontale per evitare malfunzionamenti.

#### Come scollegare il cavo

Tenere il connettore e tirare orizzontalmente nella direzione indicata dalla freccia.

#### Come collegare il cavo

Inserire il connettore sinistro o destro nché non scatta, come mostrato in gura.

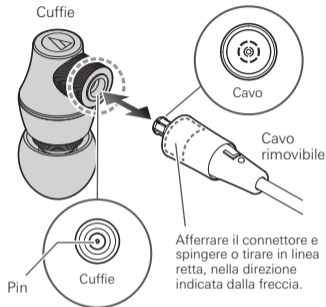

\* Prestare attenzione a non danneggiare il pin delle cuffie.

## ■ Auricolari

### ■ Dimensioni

Il prodotto è dotato di auricolari in silicone di quattro dimensioni (XS, S, M ed L). Al momento dell'acquisto, gli auricolari in silicone di dimensione M sono montati. Per garantire la migliore qualità del suono, selezionare la misura di copriauricolare più adatta e disporre i copriauricolari nelle orecchie in modo che aderiscano bene. Se i copriauricolari non aderiscono bene alle orecchie, si potrebbero avere difficoltà nell'udire i suoni di bassa frequenza.

- Fare riferimento al "Informazioni su auricolari in schiuma COMPLY™" per l'utilizzo di auricolari in schiuma COMPLY™.

### ■ Pulizia degli auricolari

Rimuovere gli auricolari dal prodotto e pulirli con un detergente diluito. Dopo la pulizia, asciugare prima dell'uso.

### ■ Sostituzione degli auricolari

Rimuovere ciascun auricolare usato e montare l'auricolare nuovo sul supporto fino alla base dello stesso.

- Gli auricolari sono stati progettati per una buona tenuta sul prodotto, in modo che non si stacchino accidentalmente.



## ■ Specifiche tecniche

Tipo	dinamica
Driver	8.8 mm, 9.8 mm
Sensibilità	102 dB/mW
Risposta in frequenza	5 a 45.000 Hz
Potenza massima in ingresso	100 mW
Impedenza	10 ohm
Jack di ingresso	Connettore jack A2DC
Peso (senza cavo)	Circa 12.4 g

Accessori inclusi	Cavo (1,2 m con connettore bilanciato placcato oro da 3,5mm (forma a "L")), Cavo bilanciato (1,2 m con connettore mini stereo placcato oro da 4,4 mm (5 poli / forma a "L")), Custodia, Panno
Venduti separatamente	Auricolari, Cavo bilanciato, Cavo

per un miglioramento del prodotto, quest'ultimo è soggetto a modifiche senza preavviso.

JA

EN

FR

DE

IT

ES

PT

RU

SC

TC

KO

Le agradecemos la compra de este producto. Antes de utilizarlo, lea el manual de usuario para asegurarse de que lo utilizará correctamente. Conserve este manual para consultarlo en un futuro.

## ■ Precaución

---

- Siga la legislación aplicable al uso del teléfono móvil y los auriculares si utiliza el producto mientras conduce.
- No utilice el producto en entornos en los que la imposibilidad de escuchar el sonido ambiente genere un riesgo grave (como cruces ferroviarios, estaciones de tren y zonas en construcción).
- El producto bloquea el sonido externo con eficacia, por lo que mientras lleve el producto podría no escuchar con claridad el sonido que se produce a su alrededor. Ajuste el volumen a un nivel que le permita escuchar el sonido de fondo y supervise el entorno que le rodea mientras escucha música.
- Guarde los adaptadores para oído fuera del alcance de los niños pequeños.
- Si se siente mal mientras utiliza el producto, deje de usarlo inmediatamente.
- No escuche a volúmenes demasiado elevados, para evitar daños en su capacidad auditiva. Escuchar un sonido demasiado alto durante un periodo de tiempo prolongado podría provocar pérdidas de audición temporales o permanentes.
- Deje de usar el producto si sufre irritación cutánea debido al contacto directo con el mismo.
- No desmonte, modifique ni intente reparar el producto.
- Cuando se quite los intraauriculares de los oídos, asegúrese de que los adaptadores se encuentran acoplados a la unidad principal. Si los adaptadores se quedan alojados en sus oídos y no puede extraérselos, póngase en contacto con un médico inmediatamente.

## ■ Notas sobre el uso

---

- Para garantizar la compatibilidad y el uso correcto, consulte siempre el manual de usuario del dispositivo que quiera conectar al producto.
  - Audio-Technica se exime de toda la responsabilidad derivada de la pérdida de datos en el poco probable caso de que dichas pérdidas se produzcan durante el uso del producto.
  - En los sistemas de transporte público y en otros lugares públicos, mantenga el volumen a un nivel bajo para no molestar al resto de personas.
  - Minimice el volumen en su dispositivo de audio antes de conectar el producto, para evitar daños en su capacidad auditiva derivados de una exposición repentina a un volumen excesivo.
  - Cuando utilice el producto en un entorno seco podría experimentar una sensación de hormigueo en las orejas. Esta sensación está provocada por la electricidad estática acumulada en su cuerpo, no por un fallo de funcionamiento del producto.
  - No someta el producto a impactos fuertes.
  - No guarde el producto bajo la luz solar directa, cerca de dispositivos de calefacción o en lugares húmedos, en los que la temperatura sea elevada o en los que haya mucho polvo. No permita que el producto se moje.
  - Cuando el producto se usa durante un periodo de tiempo prolongado, podría decolorarse debido a la luz ultravioleta (especialmente la luz solar directa) o el desgaste.
  - El cable incluido podría quedar atrapado o sufrir desperfectos si el producto se coloca en una mochila o bolsillo sin la protección adecuada.
  - Conecte y desconecte el cable agarrando el conector. Tirar directamente del cable puede provocar la rotura de los cables y generar el riesgo de descargas eléctricas.
  - Guarde el producto siempre en la funda incluida.
  - No enrolle el cable alrededor del dispositivo de audio portátil. Esto podría dañar el cable o provocar desperfectos en el mismo.
  - Utilice únicamente el cable incluido. Si utiliza un cable diferente puede provocar fallos de funcionamiento en el producto.
- Para prolongar el cable de los intraauriculares se necesita un cable prolongador disponible en su distribuidor.

JA

EN

FR

DE

IT

ES

PT

RU

SC

TC

KO

## ■ Nombre de cada pieza

Asegúrese de que tiene todas las piezas antes de usar el producto.

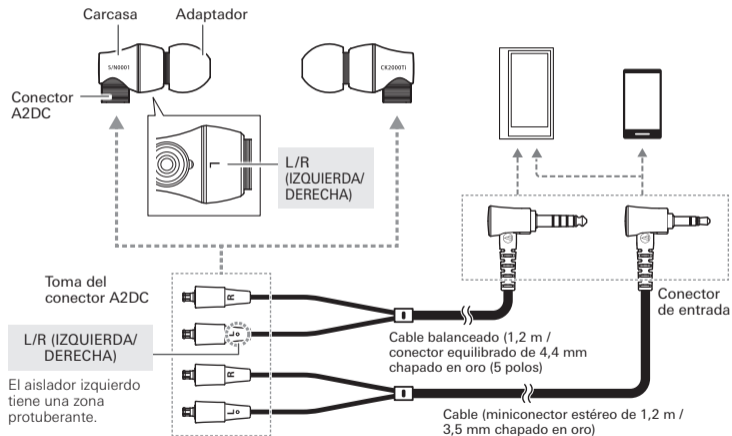

## ■ Utilizar los auriculares

1. Identifique los conectores izquierdo (L) y derecho (R) en el cable desmontable incluido y conecte cada uno de ellos a la toma del conector adecuado hasta que encaje con un clic.
  - Si desea obtener información detallada, consulte la sección "Acerca del cable desmontable".
2. Baje el volumen del dispositivo que desea utilizar y, a continuación, conecte el "Conector de entrada" a la toma de auriculares del dispositivo.
3. Asegúrese de colocar cada adaptador (IZQUIERDA/ DERECHA) en la oreja correcta.
4. Encienda su dispositivo de audio y regule el volumen según sea necesario.
  - Lea también el manual de instrucciones del dispositivo de audio.



## ■ Cuidados

Limpie el producto regularmente para prolongar su vida útil. No utilice alcohol, disolventes de pintura ni otros disolventes para realizar las tareas de limpieza.

- Utilice un paño seco para limpiar los auriculares. No deje que la tela toque la zona de producción de sonido ya que es más susceptible al daño.
- Utilice un paño seco para limpiar la suciedad o el sudor del cable. Si no se limpia el cable puede deteriorarse y endurecerse con el paso del tiempo, provocando fallos de funcionamiento.
- Si los conectores del cable están sucios, límpielos con un paño seco. Si utiliza los conectores sin limpiarlos, se pueden producir saltos o distorsiones en el sonido.

- Si se va a guardar por un tiempo prolongado, coloque el producto en una zona bien ventilada no expuesta a altas temperaturas ni humedad.
- Consulte las instrucciones de limpieza a los adaptadores en la sección Limpieza de los adaptadores de Acerca de los adaptadores.

## ■ Acerca del cable desmontable

El cable del producto puede desmontarse. Si percibe indicios de deterioro, cambie el cable (se vende por separado).

\* No desmonte el cable si no es para cambiarlo por uno nuevo.

### ■ Cómo desmontar el cable desmontable

El conector desmontable es muy delicado. Tire de él o acóplelo solo realizando un movimiento recto, para evitar fallos de funcionamiento.

#### Cómo desmontar el cable

Agarre el conector y tire recto en la dirección mostrada por la echa.

#### Cómo montar el cable

Conecte el conector izquierdo o derecho como se muestra en la ilustración hasta que suene un clic.

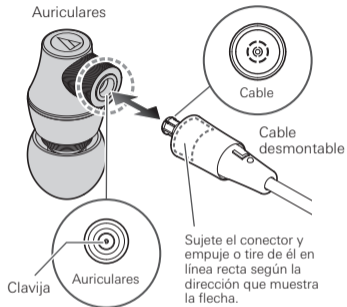

\* Procure no dañar la clavija de los auriculares.



## ■ Acerca de los adaptadores

### ■ Tamaños

El producto incluye adaptadores de silicona de cuatro tamaños distintos (XS, S, M y L). Al comprar el producto están acoplados los adaptadores de silicona de la talla M. Para garantizar una calidad de sonido óptima, seleccione el tamaño de punta de audífono que más le convenga y ajuste las puntas de audífono a los oídos de forma que queden ceñidas. Es posible que no se perciban bien los sonidos graves si las puntas de audífono no quedan ceñidas a los oídos.

- Consulte "Acerca de los adaptadores de espuma COMPLY™" para obtener información sobre el uso de adaptadores de espuma COMPLY™.

### ■ Limpieza de los adaptadores

Extraiga los adaptadores del producto y límpielos con un detergente diluido. Después de limpiarlos, séquelos antes de usarlos.

### ■ Cambiar los adaptadores

Extraiga cada adaptador antiguo y monte el adaptador nuevo en la base.

- Los adaptadores están diseñados para ajustarse completamente al producto de modo que no se caigan por accidente.



## ■ Especificaciones

Tipo	Dinámico
Transductor	8,8 mm, 9,8 mm
Sensibilidad	102 dB/mW
Respuesta en frecuencia	5 a 45 000 Hz
Potencia de entrada máxima	100 mW
Impedancia	10 ohm
Conector de entrada	Toma del conector A2DC
Peso (sin cable)	aprox. 12,4 g

Accesorios incluidos	Cable (miniconector estéreo de 1,2 m / 3,5 mm chapado en oro (forma de L)), Cable balanceado (1,2 m / conector equilibrado de 4,4 mm chapado en oro (5 polos/ en forma de L)), Funda, Paño
Vendidos por separado	Adaptadores, Cable balanceado, Cable

Con el fin de la mejora del producto, el producto está sujeto a modificaciones sin previo aviso

JA

EN

FR

DE

IT

ES

PT

RU

SC

TC

KO

Obrigado por comprar este produto. Antes de usar o produto, leia atentamente o manual do usuário para assegurar o uso correto do produto. Guarde este manual para futuras consultas.

## ■ Atenção

---

- Siga as leis aplicáveis relevantes ao uso de celulares e fones de ouvido se você for usar o produto ao dirigir um veículo.
- Não use o produto em lugares em que a incapacidade de ouvir os sons ambientes represente um risco sério (como passagens de nível, estações de trem e locais de construção).
- Este produto bloqueia o som externo com eficácia e, portanto, você poderá não ouvir os sons ao seu redor com clareza enquanto estiver usando o produto. Ajuste o volume a um nível em que ainda possa ouvir os sons de fundo e monitore a área ao seu redor enquanto estiver escutando música.
- Guarde os adaptadores fora do alcance de crianças pequenas.
- Se você começar a sentir-se mal enquanto estiver usando o produto, pare de usá-lo imediatamente.
- Para evitar danos à sua audição, não eleve o volume demasiadamente. Ouvir sons com volume alto durante um longo período de tempo pode causar a perda temporária ou permanente da audição.
- Pare de usar se sentir alguma irritação da pele decorrente do contato direto com o produto.
- Não desmonte, não modifique nem tente reparar o produto.
- Ao remover o produto dos ouvidos, certifique-se de que os adaptadores ainda estejam instalados na unidade principal. Se os adaptadores ficarem alojados nos seus ouvidos e você não puder retirá-los, consulte um médico imediatamente.

## ■ Notas sobre o uso

---

- Para assegurar a compatibilidade e o uso correto, sempre consulte o manual do usuário de qualquer dispositivo antes de conectar o produto a um dispositivo.
  - A Audio-Technica não será responsável de nenhuma maneira por qualquer perda de dados no caso improvável de que tais perdas possam ocorrer durante o uso do produto.
  - Em sistemas de transporte público ou em outros lugares públicos, mantenha o volume baixo para não perturbar as pessoas à sua volta.
  - Ajuste o volume ao mínimo no seu dispositivo de áudio antes de conectar o produto para evitar danos à audição de uma exposição repentina a um volume excessivo.
  - Ao usar o produto em um ambiente seco, você pode sentir uma sensação de formigamento em seus ouvidos. Isso é causado pela eletricidade estática acumulada no seu corpo, e não indica um mau funcionamento do produto.
  - Não sujeite o produto a impactos fortes.
  - Não guarde o produto sob a luz direta do sol, perto de dispositivos de aquecimento ou em um lugar quente, úmido ou poeirento. Não permita que o produto seja molhado.
  - Ao usar o produto durante um longo período de tempo, o produto pode se descolorir devido à luz ultravioleta (especialmente a luz direta do sol) ou ao desgaste.
  - O cabo fornecido pode ficar preso ou ser danificado se o produto for colocado em uma bolsa comum ou bolso sem a proteção adequada.
  - Conecte/desconecte o cabo segurando o plugue. Puxar segurando o cabo diretamente pode romper o fio e criar o risco de choque elétrico.
  - Sempre guarde o produto no estojo incluído.
  - Não enrole o cabo ao redor do seu dispositivo de áudio portátil. Isso pode danificar ou cortar o cabo.
  - Use somente o cabo fornecido. O uso de um cabo diferente poderá causar o mau funcionamento do produto.
- Alongar o cabo dos fones de ouvido requer um cabo de extensão separado à venda no seu revendedor.

## Nome de cada componente

Confira cada componente antes de usar o produto.

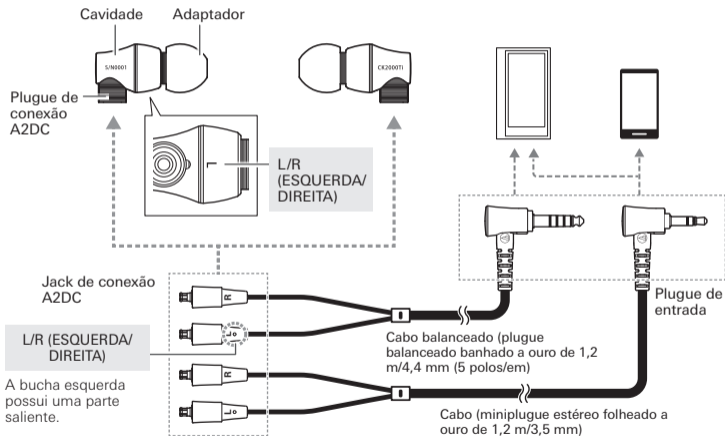

## ■ Uso dos fones de ouvido

1. Identifique os conectores da esquerda (L) e da direita (R) no cabo removível fornecido e ligue os plugues nos jacks de conexão adequados até ouvir um clique.
  - Para obter informações detalhadas, consulte “Sobre o cabo removível”.
2. Reduza o volume no dispositivo que pretende usar e, em seguida, conecte o “plugue de entrada” ao jack de fones de ouvido do dispositivo.
3. Certifique-se de colocar cada adaptador (ESQUERDA/DIREITA) no ouvido correto.
4. Ligue o seu dispositivo de áudio e ajuste o volume conforme seja necessário.
  - Leia também o manual de instruções do dispositivo de áudio.



## ■ Cuidados

Adquira o hábito de limpar o produto regularmente para garantir que ele dure um longo período de tempo. Não use álcool, diluentes de tinta ou outros solventes na limpeza.

- Use um pano seco para limpar os fones de ouvido. Não permita que o pano toque na área de produção do som, pois a mesma é mais suscetível a danos.
  - Use um pano seco para remover suor ou sujeira do cabo. Deixar de limpar o cabo pode causar sua degradação e endurecimento com o tempo, resultando em mau funcionamento.
  - Se os plugues do cabo estiverem sujos, limpe-os com um pano seco. Usar os plugues sem limpá-los pode provocar interrupções ou distorções no som.
- Para armazenamento em longo prazo, mantenha o produto em um local bem ventilado sem altas temperaturas e umidade.
  - Consulte a seção "Limpeza dos adaptadores" em "Sobre os adaptadores" para aprender a limpá-los.

## ■ Sobre o cabo destacável

O cabo no produto é destacável. Se houver sinais de deterioração, substitua o cabo (vendido separadamente).

\* Não destaque o cabo exceto para substituí-lo por um cabo novo.

### ■ Como substituir o cabo destacável

O conector destacável é muito delicado. Puxe ou coloque apenas em um movimento reto para evitar um mau funcionamento.

#### Como destacar o cabo

Segure o conector e puxe em linha reta, na direção mostrada pela seta.

#### Como colocar o cabo

Conecte o conector esquerdo ou direito como mostrado na ilustração até que se encaixe com um estalido.

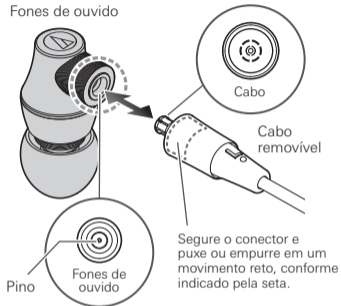

\* Tenha cuidado para não danificar o pino nos fones de ouvido.

## ■ Sobre os adaptadores

### ■ Tamanhos

O produto vem com adaptadores de silicone em quatro tamanhos (XS, S, M e L). No momento da compra, os adaptadores de silicone de tamanho M são colocados. Para garantir uma melhor qualidade de som, selecione o tamanho de ponteira mais adequado para você e as ajuste na parte interna das suas orelhas em uma posição confortável. Pode ser difícil ouvir sons graves se as ponteiras não estiverem bem posicionadas em suas orelhas.

\* Consulte o "Sobre os adaptadores de espuma COMPLY™" para o uso dos adaptadores de espuma COMPLY™.

### ■ Limpeza dos adaptadores

Retire os adaptadores do produto e limpe-os com um detergente diluído. Após a limpeza, seque antes de usar.

### ■ Substituição dos adaptadores

Retire cada adaptador antigo e monte o novo adaptador sobre a haste na base da haste.

\* Os adaptadores são projetados para encaixar firmemente ao produto, de modo que eles não soltem involuntariamente.



## ■ Especificações

Tipo	Dinâmico
Driver	8,8 mm, 9,8 mm
Sensibilidade	102 dB/mW
Resposta de frequência	5 a 45.000 Hz
Potência máxima de entrada	100 mW
Impedância	10 ohms
Jack de entrada	Jack de conexão A2DC
Peso (sem o cabo)	Aprox. 12,4 g

Acessórios fornecidos	Cabo (plugue balanceado banhado a ouro de 1,2 m/3,5 mm (em forma de "L")), Cabo balanceado (miniplugue estéreo folheado a ouro de 1,2 m/4,4 mm (5 polos/em forma de "L")), Estojo, Pano
Vendidos separadamente	Adaptadores, Cabo balanceado, Cabo

Para o melhoramento do produto, o produto está sujeito a modificações sem aviso prévio.

Благодарим Вас за приобретение данного изделия. Перед использованием изделия внимательно прочтите руководство пользователя, чтобы обеспечить правильную эксплуатацию изделия. Сохраните данное руководство для использования в будущем.

## ■ Внимание

---

- Выполняйте соответствующие законы, касающиеся использования мобильных телефонов и наушников при использовании данного изделия во время управления автомобилем.
- Не используйте изделие в местах, где неспособность слышать окружающий звук представляет серьезную опасность (например, на железнодорожных переездах, вокзалах, строительных площадках).
- Данное изделие эффективно экранирует внешний звук, поэтому вы можете не слышать отчетливо окружающий звук во время его использования. Отрегулируйте уровень громкости таким образом, чтобы продолжать слышать фоновый звук, и контролируйте пространство вокруг вас во время прослушивания музыки.
- Храните ушные вкладыши в месте, недоступном для маленьких детей.
- При ухудшении самочувствия во время использования данного изделия немедленно прекратите его использование.
- Во избежание нарушения слуха не устанавливайте слишком высокую громкость. Прослушивание громкого звука в течение длительного времени может привести к временной или постоянной потере слуха.
- Прекратите использование при возникновении раздражения кожи в результате прямого контакта с изделием.
- Не разбирайте, не модифицируйте и не пытайтесь отремонтировать данное изделие.
- При извлечении изделия из ушей следите за тем, чтобы ушные вкладыши оставались прикрепленными к основному устройству. Если ушные вкладыши застряли в ушах и вы не можете их извлечь, немедленно обратитесь к врачу.



## ■ Примечания относительно использования

- Для обеспечения совместимости и правильного использования всегда обращайтесь к руководству пользователя любого устройства перед подсоединением к нему данного изделия.
  - Компания Audio-Technica никоим образом не несет ответственности за любые потери данных в случае возникновения такого маловероятного события во время использования данного изделия.
  - Не превышайте громкость в общественном транспорте или в других общественных местах, чтобы не мешать другим людям.
  - Уменьшите громкость на аудиоустройстве перед подсоединением данного изделия во избежание повреждения слуха из-за воздействия чрезмерно громкого звука.
  - При использовании данного изделия в сухой окружающей среде в ушах может возникать ощущение покалывания. Это вызвано статическим электричеством, накапливающимся на вашем теле, а не нарушением работы изделия.
  - Не подвергайте изделие сильным ударам.
  - Не храните изделие под прямым солнечным светом, рядом с нагревательными приборами или в жарком, влажном или пыльном месте. Не допускайте попадания влаги на изделие.
  - При использовании изделия в течение длительного времени возможно его обесцвечивание под воздействием ультрафиолетового света (особенно под прямым солнечным светом) или изнашивания.
  - Если поместить изделие в пакет или карман без надлежащей защиты, прилагаемый кабель может зацепиться или оторваться.
  - Подсоединяйте/отсоединяйте кабель, взявшись за штекер. Если потянуть непосредственно за кабель, это может привести к обрыву провода и поражению электрическим током.
  - Всегда храните изделие в прилагаемом футляре.
  - На обматывайте кабель вокруг портативного аудиоустройства. Это может привести к повреждению или обрыву кабеля.
  - Используйте только прилагаемый кабель. При использовании другого кабеля возможно нарушение работы изделия.
- Для удлинения кабеля наушников необходимо использовать отдельный кабель-удлинитель, который можно приобрести у дилера.

JA

EN

FR

DE

IT

ES

PT

RU

SC

TC

KO

## ■ Название каждой детали

Проверьте каждую деталь перед использованием изделия.

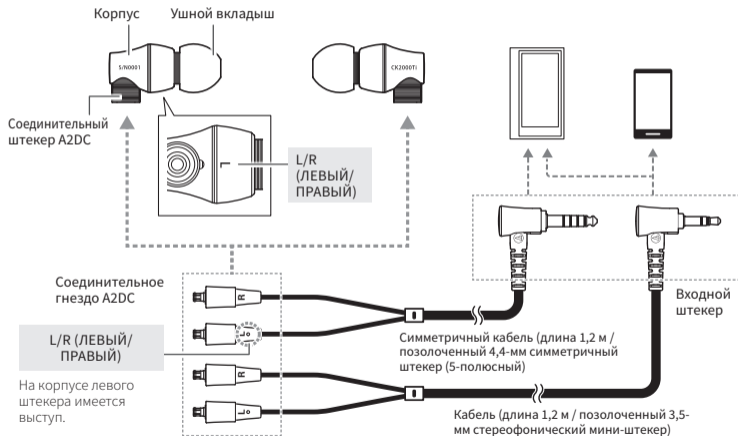

## ■ Использование наушников

1. Найдите левый (LEFT) и правый (RIGHT) соединительные штекеры на прилагаемом съемном кабеле и вставьте каждый в соответствующее соединительное гнездо до щелчка.
  - Подробнее см. в разделе "Информация о съемном кабеле".
2. Уменьшите громкость на устройстве, которое вы собираетесь использовать, затем подсоедините "входной штекер" к гнезду для наушников устройства.
3. Обязательно вставьте каждый ушной вкладыш (ЛЕВЫЙ/ПРАВЫЙ) в соответствующее ухо.
4. Включите аудиоустройство и установите нужный уровень громкости.
  - Также прочтите руководство по эксплуатации аудиоустройства.



## ■ Уход за изделием

Регулярно очищайте изделие для обеспечения длительного срока его эксплуатации. Не используйте для очистки спирт, разбавители для краски или другие растворители.

- Для очистки наушников используйте сухую ткань. Не допускайте соприкосновения ткани с областями, находящимися рядом со звуковоспроизводящими элементами, поскольку они наиболее чувствительны к повреждениям.
- Для очистки кабеля от пота и грязи используйте сухую ткань. Если не очищать кабель, со временем это может привести к нарушению его работы из-за ухудшения характеристик и отвердевания.
- В случае загрязнения вытрите штекеры на кабеле сухой тканью. Использование загрязненных штекеров может привести к прерыванию или искажению звука.

- Во время длительного хранения изделие должно находиться в хорошо проветриваемом месте и не должно подвергаться воздействию высоких температур и влажности.
- Инструкции по очистке ушных вкладышей см. в пункте «Очистка ушных вкладышей» в разделе «Ушные вкладыши».

JA

EN

FR

DE

IT

ES

PT

RU

SC

TC

KO

## ■ Об отсоединяемом кабеле

Кабель на данном изделии является отсоединяемым. При наличии следов повреждения замените кабель (продается отдельно).

\* Отсоединяйте кабель только в случае его замены новым кабелем.

### ■ Замена отсоединяемого кабеля

Отсоединяемый соединитель требует очень бережного обращения. Во избежание повреждения извлекайте или прикрепляйте его, только выполняя прямолинейное движение.

#### Отсоединение кабеля

Возьмитесь за соединитель и потяните его прямо в направлении, указанном стрелкой.

#### Прикрепление кабеля

Вставьте до щелчка левый или правый соединитель, как показано на рисунке.



\* Соблюдайте осторожность во избежание повреждения штырька в гнезде наушника.

## ■ Ушные вкладыши

### ■ Размеры

Данное изделие поставляется с силиконовыми ушными вкладышами четырех размеров (XS, S, M и L). В магазинной комплектации установлены силиконовые ушные вкладыши размера M. Для обеспечения наилучшего качества звука может потребоваться изменить размер и/или положение ушных вкладышей на наиболее подходящее для вас и отрегулировать их плотное прилегание к ушам.

- При использовании поролоновых ушных вкладышей COMPLY™ см. "О поролоновых ушных вкладышах COMPLY™".

### ■ Очистка ушных вкладышей

Снимите ушные вкладыши с изделия и очистите их разбавленным моющим средством. После очистки просушите их перед использованием.

### ■ Замена ушных вкладышей

Снимите старые ушные вкладыши и установите новые ушные вкладыши на основание до упора.

- Ушные вкладыши плотно крепятся на изделие, чтобы исключить возможность их случайного отсоединения.



## ■ Технические характеристики

Тип	Динамическая
Динамик	8,8 мм, 9,8 мм
Чувствительность	102 дБ/мВт
Частотная характеристика	5 до 45 000 Гц
Максимальная входная мощность	100 мВт
Импеданс	10 Ом
Входное гнездо	Соединительное гнездо A2DC
Вес (без кабеля)	Приблиз. 12,4 г

Прилагаемые аксессуары	Кабель (длина 1,2 м / позолоченный 3,5-мм стереофонический мини-штекер (L-образный)), Симметричный кабель (длина 1,2 м / позолоченный 4,4-мм симметричный штекер (5-полюсный / L-образный)), Футляр, тряпка
Продается отдельно	Ушные вкладыши, Симметричный кабель, Кабель

В целях совершенствования изделия оно может подвергаться модификации без уведомления.

JA

EN

FR

DE

IT

ES

PT

RU

SC

TC

KO

感谢您购买本产品。在使用产品之前，请全文浏览本用户手册以确保您将正确地使用本产品。请妥善保管本手册以供将来参考。

## ■ 安全及注意事项

---

- 如果在驾驶时使用本产品，请遵守有关使用移动电话和耳机的适用法律。
- 请勿在因听不到声音而可能导致严重危险的环境下使用本产品（例如在铁路道口、火车站和建筑工地）。
- 本产品会有效屏蔽外部声音，因此您在佩戴本产品时可能会听不到周围的声音。听音乐时请调节音量到可以听到背景声音，并不断确认周围是否安全。
- 将耳套保存在儿童接触不到的地方。
- 如果您在使用本产品时感觉不适，请立即停止使用。
- 为了防止损害您的听力，请勿将声音开得过高。长期听过大的声音可能会造成暂时或永久性的听力损伤。
- 如果因为直接与产品接触造成皮肤刺激，请勿继续使用。
- 请勿拆开、改装或尝试修理本产品。
- 从您的耳中取下本产品时，请确保耳塞仍然连接在主机上。如果耳塞卡在耳中无法取出，请立即就医。

## ■ 注意

- 为了确保兼容性和正确使用，与本产品相连之前，请随时查阅该设备的用户手册。
  - 对于在使用本产品时发生的意外事件所引起的数据丢失，鐵三角将不会以任何方式负责。
  - 在公共交通系统或是其他公共场所，请保持声音较低以免打扰到其他人。
  - 请在连接本产品之前将您的声音设备的音量最小化，以避免突然因过大音量而带来的听力损害。
  - 在干燥环境之下使用本产品时，您可能会感觉到耳朵里有一种刺痛感。这是由您身体内积累的静电导致的，而非产品故障所致。
  - 请勿使本产品受到强烈撞击。
  - 请勿在阳光直射下，加热装置附近或在炎热、潮湿或灰尘多的地方存放本产品。请勿使本产品受潮。
  - 当本产品使用较长一段时间后，可能会因为紫外线（尤其是阳光直射）或磨损而褪色。
  - 如果产品被放置在袋子或口袋里而没有足够的保护，附带的连接线可能会缠住或断掉。
  - 接通／拔出连接线时请握住插头。直接拉拽连接线可能会导致连接线破损并引发触电的风险。
  - 请务必将本产品存放在便携盒中。
- 请勿将连接线缠绕在您的便携式播放设备上。这有可能会损坏附带的连接线以致其断裂。
  - 只能使用附带的连接线。使用其他连接线可能导致产品发生故障。
- 如要延长耳机连接线，需要从经销商处购买单独出售的延长线。

JA

EN

FR

DE

IT

ES

PT

RU

SC

TC

KO

## ■ 各部件名称

使用本产品前请确认各部件。

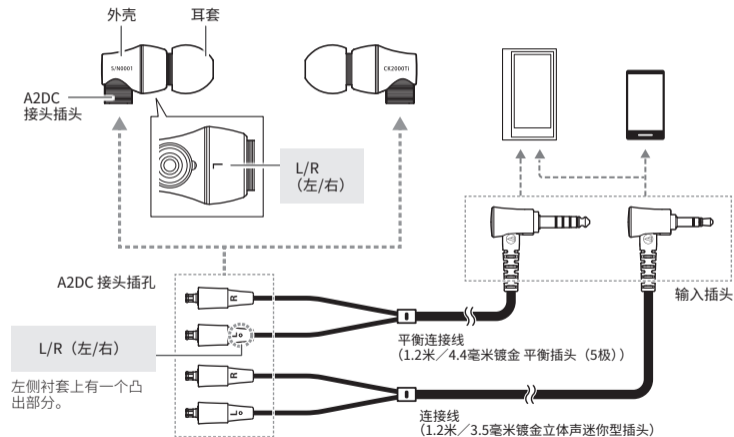



## ■ 使用耳机

1. 请辨别附带的可拆卸连接线上的左(L)和右(R)接头, 然后分别插入到适合的接头插孔, 直到发出喀哒声。
  - 有关详细信息, 请参阅“关于可拆卸连接线”。
2. 调低所使用设备的音量, 然后将“输入插头”插入到设备的耳机插孔。
3. 确保将耳套(左/右)正确佩戴到相应的耳朵中。
4. 打开您的音频设备并根据需要调节音量。
  - 请同样阅读音频设备的使用说明书。



## ■ 保养

养成定期清洁本产品的习惯, 以确保产品可长期使用。请勿使用酒精, 油漆稀释剂或其他溶剂来清洁耳机。

- 用一块干布清洁耳机。请不要让布料接触发声区域, 因为这样做更容易造成损坏。
- 用一块干布清洁连接线上的汗水或脏污。连接线如未清洗干净可能会导致劣化, 并随着时间的推移逐渐硬化, 导致发生故障。
- 如果发现连接线的插头有污垢, 请用干布擦拭。使用未清洁的插头会造成断声或失真。

- 若要长时间存放, 请将产品置于通风良好的位置, 而不要存放在高温或潮湿环境下。
- 请参阅“关于耳套”中的“清洁耳套”以了解如何清洁耳套。

JA

EN

FR

DE

IT

ES

PT

RU

SC

TC

KO

## ■ 关于可拆卸连接线

本产品上的连接线为可拆卸式。如果有劣化迹象，请更换连接线（单独出售）。

\* 除非更换新的连接线，否则请勿将连接线拆开。

### ■ 如何更换可拆卸连接线

可拆卸连接线容易损坏。请将连接线捋直后再拉扯，以防止发生故障。

#### 如何拆开线缆

按住连接件，并按照箭头所示方向将其拔出。

#### 如何连接线缆

将左或右连接件插入如图所示的位置直到发出喀哒声。

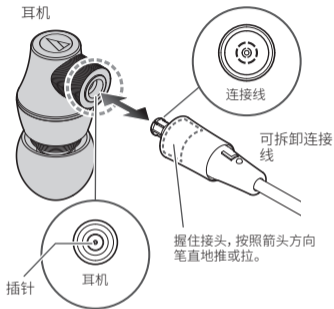

\* 注意不要损坏耳机中的插针。

## ■ 关于耳套

### ■ 尺寸

本产品带硅胶耳套,分四种尺寸(XS、S、M、L)。购买时,连接的是M尺寸的硅胶耳套。为确保最佳音质,请选择最适合您的耳套尺寸,并调节耳套贴合耳朵。如果耳套未贴合耳朵,可能难以听到低音。

- 参考 COMPLY™ 泡沫耳套适用的“关于 COMPLY™ 泡沫耳套”单张。

### ■ 清洗耳套

从本产品中取出耳套,用稀释的洗涤剂清洗。清洗后充分晾干再使用。

### ■ 更换耳套

取下旧耳套,在耳机底座上安装新耳套。

- 耳套设计为与产品紧密贴合,可防止意外松脱。



## ■ 规格

类型	动圈型
驱动单元	8.8毫米、9.8毫米
灵敏度	102dB/mW
频率响应	5~45,000Hz
最大输入功率	100mW
阻抗	10ohms
输入插孔	A2DC 接头插孔
重量 (不包括连接线)	约12.4g
附带配件	连接线 (1.2米/3.5毫米镀金立体声迷你型插头 (L形))、平衡连接线 (1.2米/4.4毫米镀金平衡插头 (5极/L形))、便携盒、清洁布
单独出售	耳套、平衡连接线、连接线

本产品的性能在不断改进中,如有变更,恕不另行通知。

JA

EN

FR

DE

IT

ES

PT

RU

SC

TC

KO

感謝您購買本商品。使用前，請務必詳閱本使用說明書，確保以正確的方式使用本產品。請妥善保管本說明書以備隨時參閱。

## ■ 安全及注意事項

---

- 若在駕駛時使用本產品，請遵循相關法律規定。
- 請勿在無法聽到周遭環境聲音將導致嚴重危險的地方使用本產品（例如在鐵路平交道、火車站和建築工地）。
- 此產品可有效隔絕外界聲音，因此當您配戴耳機時，可能無法清楚聽見周遭的聲音。請將音量調到您可以聽見周圍聲音，並在聆聽音樂時，持續檢查周遭的安全。
- 耳塞請保管於兒童無法接觸到的場所。
- 若在使用過程中感到不適，請立即停止使用本產品。
- 為了防止損害您的聽力，請勿以過高音量使用。長期以過大音量聆聽，可能造成暫時或永久性的聽力損害。
- 若因與產品的直接接觸，造成皮膚出現過敏現象時，請勿繼續使用。
- 請勿拆解、改造或試圖自行修理本產品。
- 自耳朵取下耳機時，請確認耳塞仍與耳機

## ■ 注意

- 為了確保相容性和正確使用，在將任何設備與本產品連接之前，請詳閱該設備的使用說明書。
- 使用本產品時，若發生連接裝置之儲存記憶消失等情形，本公司恕不負擔任何責任。
- 搭乘公共交通工具或處於其他公共場所時，請注意音量，避免造成他人困擾。
- 連接本產品之前，請將欲連接設備之音量調至最低，以免突然的過大音量造成聽力損害。
- 將耳機從耳朵取下時，請務必確認耳塞是否仍裝置於耳機本體上。若是耳塞殘留在耳內無法取出時，請立即就醫檢查。
- 請勿讓耳機受到強烈撞擊。
- 請勿將本產品放置於日照直射處、暖氣設備附近，高溫多濕或多塵的場所。請避免遭水沾濕。
- 本產品於使用一段時間後，有可能因為紫外線（尤其是陽光直射）或磨損而發生褪色情況。
- 直接將本產品放置於手提包或口袋等處，導線可能會受到拉扯導致斷裂。
- 請務必手持插頭部位插拔導線，直接拉扯有可能會使導線破損，並有觸電的危險。
- 因此請務必收納於攜存盒內。
- 請勿將導線纏繞在所連接之裝置上，以免導線出現破損。
- 僅可使用隨附的導線。使用其他導線可能會導致產品發生故障。
- 如需延長耳機導線時，可向經銷商選購另售之延長線。

JA

EN

FR

DE

IT

ES

PT

RU

SC

TC

KO

## ■ 各部位名稱

使用前請參考圖示確認耳機的各個部位。

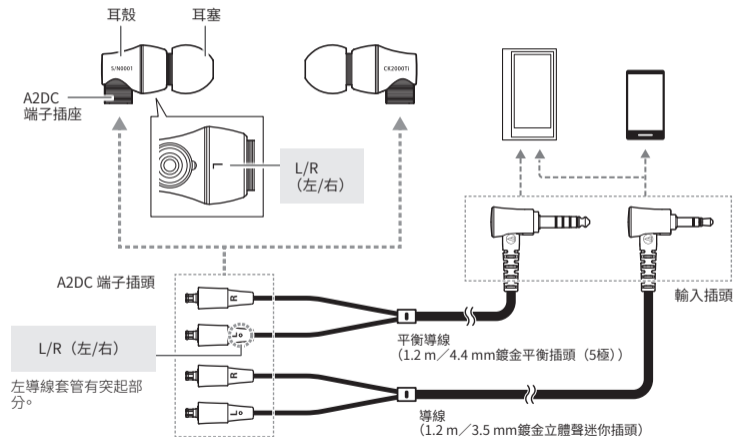

## ■ 使用方法

1. 在隨附的可拆卸式導線上找出左 (L) 和右 (R) 插頭，並分別插入對應的插孔，直至聽到喀嗒聲為止。
  - 有關詳細資訊，請參閱「關於可拆卸式導線」。
2. 請將欲連接器材的音量調至最小後，再將本商品連接至耳機端子處。
3. 請確認耳塞(左／右)的佩戴位置正確。
4. 播放所連接的器材，並調整至適當的音量。
  - 請對照參閱所連接之器材的使用說明書。



## ■ 保養

為了能夠長久使用，請養成定期清潔本產品的習慣。清潔保養時，請勿使用酒精、油漆稀釋劑或其他有機溶劑。

- 請用乾布擦拭耳機。發聲部位較脆弱，擦拭時請注意勿使布料接觸該部位。
- 請用乾布擦拭導線上的汗水或灰塵。如果在髒污的狀態下使用，可能會導致導線隨時間劣化而變硬，並造成故障。
- 導線的插頭若有髒污，請以乾布擦拭。在髒污狀態下持續使用插頭，會導致聲音不穩定或失真。

- 長期存放時，請將本產品置於通風良好之處，避免高溫及濕氣。
- 請參閱「耳塞」中的「清潔耳塞」，瞭解如何清潔耳塞。

JA

EN

FR

DE

IT

ES

PT

RU

SC

TC

KO

## ■ 關於可拆式導線

本商品的導線部分可拆卸分離。若發現導線開始劣化，請更換新的專用可拆式導線(另售)。

\* 除了更換新導線，請勿將導線拆下。

### ■ 如何更換可拆式導線

可拆式導線針腳部分非常脆弱。請保持垂直進行拆卸與安裝，以防導致故障。

#### 如何拆卸導線

請握住導線連接處，朝箭頭方向垂直拉出卸下導線。

#### 如何安裝導線

參考圖示以正確的方向將導線接頭按壓至響起咔嗒聲。

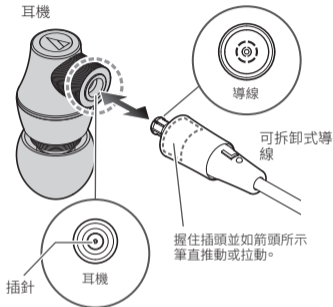

\* 請注意不要損壞耳機插針。



## ■ 關於耳塞

### ■ 尺寸

本款耳機配有四種尺寸的矽膠耳塞(XS、S、M和L)。購買本商品時已預先安裝上M尺寸矽膠耳塞。為了享受到更佳的音質，請更換耳塞的尺寸與種類，調整至最適合耳朵佩戴的位置。

- 有關 COMPLY™ 泡棉耳塞的使用，請參閱“關於 COMPLY™ 泡棉耳塞”。

### ■ 清潔耳塞

將耳塞從耳機上取下稀釋過的清潔劑進行清潔。清潔後請先晾乾再使用。

### ■ 更換耳塞

取下原耳塞，將新耳塞從斜面按壓到底至耳機座。

- 為了預防耳塞鬆脫，耳塞設計為緊密貼合本產品。



## ■ 產品規格

型式	動圈型
驅動單元	8.8mm、9.8 mm
輸出感度	102dB/mW
頻率響應	5~45,000Hz
最大承受功率	100mW
阻抗	10ohms
輸入插孔	A2DC 插孔
重量 (不含導線)	約12.4g
附屬零配件	導線 (1.2 m / 3.5 mm 鍍金立體聲迷你插頭 (L型))、 平衡導線 (1.2 m / 4.4 mm 鍍金平衡插頭 (5極/L型))、 攜存盒、清潔布
另售	耳塞、平衡導線、導線

因改良而有所變更時，恕不另行告知。

JA

EN

FR

DE

IT

ES

PT

RU

SC

TC

KO

본 제품을 구매해 주셔서 감사합니다. 본 제품을 올바르게 사용할 수 있도록 제품을 사용하기 전에 사용설명서를 빠짐없이 읽으십시오. 나중에 참조할 수 있도록 이 설명서를 보관하십시오.

## ■ 주의

---

- 운전 중에 제품을 사용할 경우 휴대폰 및 헤드폰 사용에 대한 해당 법률을 따르십시오.
- 주변 음향을 들을 수 없어 심각한 위험을 유발할 수 있는 장소(철도 건널목, 기차역, 건설 현장 등)에서는 본 제품을 사용하지 마십시오.
- 본 제품은 외부 소리를 효과적으로 차단하므로, 제품을 착용하고 있는 동안 주변 소리를 선명하게 듣지 못할 수 있습니다. 음악 청취 중에는 배경음이 여전히 들리고 주변 안전을 계속 확인할 수 있는 레벨로 볼륨을 조절하십시오.
- 이어팁은 아이들의 손이 닿지 않는 곳에 보관하십시오.
- 제품을 사용하다가 목이 편치 않은 느낌이 들면 즉시 사용을 중단하십시오.
- 청력 손상을 방지하기 위해 볼륨을 너무 높이지 마십시오. 시끄러운 음향을 장시간 청취할 경우 청력이 일시적으로 또는 영구적으로 상실될 수 있습니다.
- 제품이 피부에 닿아 피부 염증이 발생한 경우에는 사용을 중단하십시오.
- 제품을 분해하거나, 개조하거나, 수리하려고 시도하지 마십시오.
- 제품을 귀에서 뺄 때는 본체에 이어팁이 붙어 있는지 확인하십시오. 이어팁이 귀 안에 박혀서 뺄 수 없을 경우에는 즉시 의사의 진료를 받으십시오.

## ■ 사용 시 참고사항

- 호환성과 올바른 사용을 보장하기 위해 제품에 장치를 연결하기 전에 항상 해당 장치의 사용설명서를 참조하십시오.
  - Audio-Technica는 드문 경우지만 본 제품을 사용하는 동안 발생한 데이터 손실에 대해 어떤 식으로든 책임을 지지 않습니다.
  - 대중 교통 또는 기타 공공 장소에서는 다른 사람들에게 방해가 되지 않도록 볼륨을 낮게 유지하십시오.
  - 과도한 볼륨에 갑작스럽게 노출되어 청력이 손상되는 것을 방지하기 위해 제품을 연결하기 전에 오디오 장치의 볼륨을 최소화하십시오.
  - 건조한 환경에서 제품을 사용할 경우 귀가 따끔거리는 것처럼 느껴질 수 있습니다. 이는 제품 고장이 아니라 체내에 축적된 정전기에 의한 것입니다.
  - 제품이 강한 충격을 받지 않도록 주의하십시오.
  - 직사광선 아래, 가열 장치 근처 또는 습하거나 먼지가 많은 장소에 제품을 보관하지 마십시오. 제품이 젖지 않도록 주의하십시오.
  - 제품을 장시간 사용할 경우 자외선(특히 직사광선)이나 마모로 인해 제품이 변색될 수 있습니다.
  - 적절한 보호 조치 없이 제품을 가방이나 주머니에 넣을 경우 기본 제공 케이블이 단선될 수 있습니다.
  - 플러그를 잡고 케이블을 연결하거나 분리하십시오. 케이블을 직접 당길 경우 와이어가 끊어져 감전의 위험이 있을 수 있습니다.
  - 항상 기본 제공 케이스에 제품을 보관하십시오.
  - 휴대용 오디오 장치에 케이블을 감지 마십시오. 케이블이 손상되거나 끊어질 수 있습니다.
  - 기본으로 제공된 케이블만 사용하십시오. 다른 케이블을 사용할 경우 제품의 오작동이 발생할 수 있습니다.
- 헤드폰 케이블을 연장하려면 판매점에서 별도로 판매하는 연장 케이블이 있어야 합니다.

JA

EN

FR

DE

IT

ES

PT

RU

SC

TC

KO

## ■ 각 부의 명칭

제품을 사용하기 전에 각 부를 확인하십시오.

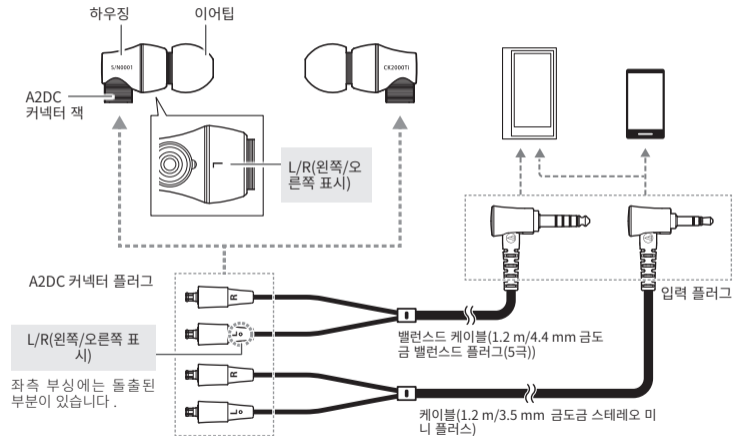

## ■ 헤드폰 사용

1. 기본으로 제공된 탈착식 케이블의 좌측 (L) 및 우측 (R) 커넥터를 확인하고 해당 커넥터 잭에 딸깍 소리가 날 때까지 연결합니다.
  - 자세한 내용은 "탈착식 케이블 정보"를 참조하십시오.
2. 사용하려는 장치의 볼륨을 낮춘 다음 "입력 플러그"를 장치의 헤드폰 잭에 연결합니다.
3. 각 이어팁(좌/우)을 맞는 귀에 끼웠는지 확인합니다.
4. 오디오 장치를 켜고 필요에 따라 볼륨을 조절합니다.
  - 오디오 장치의 지침 설명서도 읽으십시오.



## ■ 관리

제품의 수명이 오래 지속되도록 정기적으로 제품을 청소하여 주십시오. 청소 목적으로 알코올, 페인트신나 또는 기타 용제를 사용하지 마십시오.

- 마른 천으로 헤드폰을 청소하십시오. 소리가 출력되는 부분은 손상되기 쉬우므로 천이 직접 닿지 않도록 주의하십시오.
- 마른 천을 사용해서 젖었거나 더러운 케이블을 청소하십시오. 케이블을 청소하지 않으면 시간의 경과에 의해 성능이 저하되고, 경화되어 고장이 발생할 수 있습니다.
- 기본으로 제공된 케이블의 플러그가 오염된 경우 마른 천으로 닦으십시오. 플러그를 청소하지 않고 사용할 경우, 소리가 들리지 않거나 왜곡이 발생할 수 있습니다.

- 장기 보관을 위해서는 온도와 습도가 높지 않고 통풍이 잘 되는 장소에 제품을 보관하십시오.
- 이어팁을 청소하는 방법에 대해서는 "이어팁 정보"의 "이어팁 청소"를 참조하십시오.

JA

EN

FR

DE

IT

ES

PT

RU

SC

TC

KO

## ■ 착탈형 케이블 정보

제품에 연결하는 케이블은 착탈형입니다. 케이블에 열화 징후가 보이면 교체하십시오 (별매품).

\* 새 케이블로 교체할 때 외에는 케이블을 분리하지 마십시오.

### ■ 착탈형 케이블 교체 방법

착탈형 커넥터는 매우 연약합니다. 고장이 나지 않도록 직선 동작으로만 당기거나 부착하십시오.

#### 케이블 분리 방법

커넥터를 잡고 화살표가 표시된 방향으로 똑바로 빼냅니다.

#### 케이블 부착 방법

왼쪽 또는 오른쪽 커넥터의 플러그를 그림에 나온 대로 딸깍 소리가 날 때까지 부착합니다.

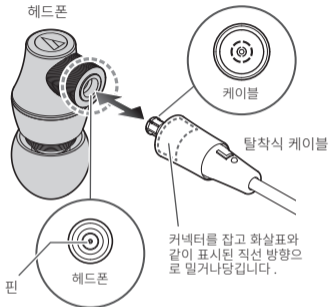

\* 헤드폰의 핀이 손상되지 않도록 주의하십시오.

## ■ 이어팁 정보

### ■ 사이즈

본 제품은 4개 사이즈(XS, S, M, L)의 실리콘 이어팁과 함께 제공됩니다. 구매 시에는 M 사이즈의 실리콘 이어팁이 부착되어 있습니다. 최상의 음질을 보장하기 위해서는 가장 적합한 크기의 이어팁을 선택하고 귀에 꼭 맞도록 조절합니다. 이어팁이 귀에 꼭 맞지 않을 경우 베이스 사운드를 쉽게 들을 수 없습니다.

- COMPLY™ 폼 이어팁 사용에 대해서는 "COMPLY™ 폼 이어팁 정보"를 참조하십시오.

### ■ 이어팁 청소

이어팁을 제품에서 분리하고 희석한 세정제로 청소하십시오. 청소 후 완전히 말린 후에 사용하십시오.

### ■ 이어팁 교체

오래된 이어팁을 제거하고 새 이어팁을 스템 위에 얹어 스템 밑부분까지 장착하십시오.

- 이어팁이 헐거워지는 것을 방지하기 위해 제품에 꼭 맞도록 제작되었습니다.



## ■ 사양

유형	다이내믹형
드라이버	8.8mm, 9.8 mm
감도	102dB/mW
주파수 응답	5~45,000Hz
최대 입력 전원	100mW
임피던스	10Ω
입력 잭	A2DC 커넥터 잭
중량(케이블 제외)	약 12.4g

기본 제공 부속품	케이블(1.2 m/3.5 mm 금도금 스테레오 미니 플러스(L자형)), 밸런스드 케이블(1.2 m/4.4 mm 금도금 밸런스드 플러그(5극/L자형)), 케이스,형광으로
별매품	이어팁, 밸런스드 케이블, 케이블

제품 개선을 위해 예고 없이 제품이 변경될 수 있습니다.

JA

EN

FR

DE

IT

ES

PT

RU

SC

TC

KO

## **Audio-Technica Corporation**

2-46-1 Nishi-naruse, Machida, Tokyo 194-8666, Japan

©2018 Audio-Technica Corporation

### **中国大陆客户联系资料**

制造商：铁三角有限公司

代理商：广州市德讯贸易有限公司

地址：广州市越秀区中山二路31号鸿瑞大厦908室

电话：+86 (0)20 - 37619291

生产标准：GB8898-2011, GB/T13837-2012

原产地：中国東莞市 出版日期：2018年9月

### **香港及澳門客戶聯絡資料**

總代理：鐵三角(大中華)有限公司

地址：香港九龍紅磡民裕街51號凱旋工商中心第二期9樓K室

電話：+852 - 23569268

### **台灣客戶聯絡資料**

進口廠商：台灣鐵三角股份有限公司

地址：32050 桃園市中壢區過嶺里福達路二段322巷6號

服務專線：0800-774488 原產地：中國東莞市

132511210-01-02 ver.1 2018.10.15



