

# 操作手冊

數位會議系統

## ATUC-50

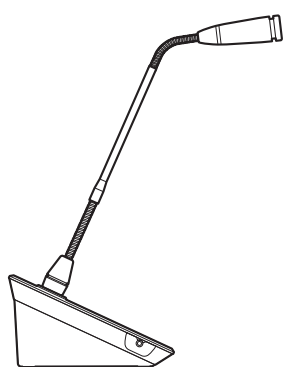

鵝頸麥克風附環型 LED  
ATUC-M43H/58H

討論單元  
ATUC-50DU

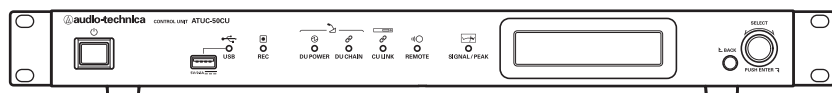

同聲傳譯單元  
ATUC-50INT

控制單元  
ATUC-50CU

# 目錄

簡介.....	3	使用 Web Remote 控制功能	
關於本手冊 .....	3	設定和執行會議 .....	25
關於本手冊的資訊 .....	3	關於 Web Remote .....	25
關於註冊商標和版權 .....	3	Web Remote 的整體結構 .....	25
ATUC-50CU 隨附配件 .....	3	啟動 Web Remote 準備操作 .....	26
系統位置 .....	3	啟動和登入 Web Remote .....	26
在機架上安裝 CU .....	3	關於 Web Remote 主頁畫面 .....	26
非平衡式連接 .....	3	指定詳細的設定 ([設定和維護]) .....	27
AC 電源線連接 .....	3	如何操作 [設定和維護] 功能表 .....	27
清潔裝置時 .....	3	功能表項目 ① ([系統設定]) .....	28
ATUC-50 系統.....	4	功能表項目 ② ([安裝設定]) .....	32
功能 .....	4	存取預設 ([預設]) .....	41
ATUC-50 系統的功能 .....	4	記錄檔管理 ([正在登入]) .....	41
關於 AT LINK .....	4	顯示系統資訊 ([系統資訊]) .....	41
ATUC-50CU 的功能 .....	4	準備會議 ([安排會議]) .....	42
ATUC-50DU/INT 的功能 .....	4	❶ 調用預設 ([調用預設]) .....	42
ATUC-M43H/58H 的功能 .....	4	❷ 變更會議設定 ([會議設定]) .....	42
數位會議系統 ATUC-50 的連接範例 .....	5	❸ 調整 DU 設定 ([DU 設定]、[DU 詳細設定]) .....	43
ATUC-50CU .....	6	執行和控制會議 ([啟動會議]) .....	44
前面板 .....	6	❶ 執行會議 ([會議管理器]) .....	44
後面板 .....	8	❷ 指定進階的音訊相關設定和執行音訊	
ATUC-50DU .....	9	操作 ([音訊控制]) .....	45
ATUC-50INT .....	10	❸ 指定會議設定 ([會議設定]) .....	45
ATUC-50DU/INT 的常用部件 .....	11	資訊.....	46
ATUC-M .....	11	疑難排解 .....	46
從 ATUC-50CU 變更設定 .....	12	ATUC-50CU .....	46
輸入字母 .....	13	ATUC-50DU/INT .....	47
同聲傳譯單元概述 (ATUC-50INT) .....	14	Web Remote .....	48
系統連接和設定 .....	16	錯誤訊息 .....	49
連接裝置 .....	16	規格.....	52
❶ 將 DU/INT 連接至 CU .....	16	ATUC-50CU 規格 .....	52
❷ 將 DU/INT 連接在一起 .....	17	一般規格 .....	52
❸ 將麥克風 ATUC-M 連接至 DU/INT .....	21	輸入/輸出規格 .....	53
❹ 連接放大器 .....	21	ATUC-50DU/INT 規格 .....	54
❺ 開啟 CU, 然後測試 DU 操作 .....	21	一般規格 .....	54
❻ 連接網路 .....	22	輸入/輸出規格 .....	54
❼ 將電腦或行動裝置連接網路 .....	22	ATUC-M 規格 .....	55
使用 Web Remote 的準備工作 .....	24		
Web Remote 是什麼? .....	24		
設定「Locate」.....	24		

## 關於本手冊

### 關於本手冊的資訊

本手冊內的圖像和螢幕擷取畫面可能與實際產品不同。

#### 設備名稱

各個設備名稱的縮寫如下。

- CU：「控制單元」ATUC-50CU
- DU：「討論單元」ATUC-50DU
- INT：「同聲傳譯單元」ATUC-50INT
- ATUC-M：「鵝頸麥克風附環型 LED」ATUC-M43H/ATUC-M58H

#### 符號

- 表示可以找到詳細或相關資訊的頁數。

**注意事項** 表示可能導致裝置故障或造成損壞的風險。

 表示補充資訊以及操作的提示和建議。

[ ] 表示 Web Remote 畫面上的功能表項目。

#### 移動裝置的操作

本手冊的操作是假設您使用電腦作為控制裝置。您也可以使用移動裝置當作控制裝置，例如平板電腦。操作應用程式時，將按一下或按兩下的動作改成輕觸。

## 關於註冊商標和版權

- Apple、Apple 標誌、iPad 和 Mac OS 皆為 Apple Inc. 在美國與其他國家的商標。App Store 是 Apple Inc. 的服務標記。
- Google Play 和 Google Play 標誌皆為 Google Inc. 的註冊商標或商標
- 本手冊所用之其他產品名稱、服務名稱、標誌和 / 或公司名稱皆為各自擁有者和 / 或授權人的商標和版權財產。  
TM 或 © 標記可能未在本手冊中註明。

## ATUC-50CU 隨附配件

提供以下配件和說明文件。

- AC 電源線
- Euroblock 連接器 (9 件套)
- 快速安裝指南—英文版
- 快速安裝指南—多語言版

## 系統位置

### 在機架上安裝 CU

#### CU 的機架要求

- EIA 標準相容的 19 吋機架
- 1U 尺寸架裝
- 機架配備安全導軌，可支撐 CU，以及一塊放置 CU 的面板

在機架上安裝 CU 時，請讓機架內的溫度保持在 45°C (113 °F) 以下。高溫可能損壞內部元件，導致故障。  
CU 和其他裝置或機架的四邊（上、後、左、右）各留 10 公分或以上的空間

架裝托角用下列螺絲鎖在 CU 上。若使用非手冊所列的螺絲，請檢查規格。

- S TIGHT 自攻螺絲，公稱直徑為 4×6mm\*  
\* 可用 M4×6mm 機械螺絲替換

### 非平衡式連接

由於機殼的電勢差異，會容易發出感應噪聲：

- 機殼與各裝置之間請保持相同的電勢。
- 請使用同一個供電系統。
- 請連接至 GND（接地）端子或各個裝置的機殼接地。

### AC 電源線連接

請務必將 AC 電源線牢固連接到接地的壁裝插座。接地不當可能導致觸電。

### 清潔裝置時

請勿使用任何溶劑或化學試劑，例如苯、稀釋劑、酒精或電子接點清潔劑和保護劑，否則可能導致裝置變形、損壞和故障。

# ATUC-50 系統

## 功能

### ATUC-50 系統的功能

- 音訊由反饋抑制器等裝置處理，能夠進行清晰的對話
- 最多可連接 150 席討論單元 (ATUC-50DU) 和同聲傳譯單元 (ATUC-50INT)，其中同聲傳譯單元最多可達 6 席。
- 不管是菊鏈式或環式連接，都可以使用 Cat5e 或更高等級的纜線 (建議使用規格為 24AWG 導線尺寸的護套纜線、或是線徑更粗的纜線也可以)。
- 可選擇的 3 種會議模式：自由發言模式、請求發言模式和遠端控制模式
- 支援 2 種語言同聲傳譯、3 種語言同聲傳譯以及通過第 3 方語言同聲傳譯 (ATUC-50INT)
- 錄音功能可將音訊錄製到 USB 裝置 (大量儲存裝置)
- 可使用 Web Remote 和外接控制裝置控制
- 設計時已考慮未來擴充性

### 關於 AT LINK

系統採用獨特的格式 Audio-Technica LINK，可用於供電，也可以控制單元 (ATUC-50CU) 和會議麥克風 (ATUC-50DU + ATUC-M) 之間傳送訊號。

Audio-Technica LINK 相容於乙太網路標準，具備簡易結構，可與通用 Cat5e 或更高等級的纜線連接。(建議使用導線直徑大於或等於 24AWG 的護套纜線。) 透過低延遲傳輸高速訊號，控制方面不但穩定，也可以傳輸非壓縮的音訊訊號。

### ATUC-50CU 的功能

- 控制多達 50 支會議麥克風 (ATUC-50DU + ATUC-M)，也可對麥克風供電
- 可透過串聯，連接多達 150 支會議麥克風 (ATUC-50DU + ATUC-M)
- 4 個可設定平衡矩陣輸出，加上 1 個非平衡輸出 (輸出的音訊與輸出 1 相同)
- 2 個 Mic/Line 輸入、2 個單聲道 AUX 輸入、2 個反送輸入
- 2 個反送聲道皆可用於雙語同步口譯和發言中語言
- 會議模式：自由發言、請求發言和遠端控制
- 優先模式：先按優先和後按優先 (FIFO 先進先出、LIFO 後進先出) 優先
- 發言模式：手動模式、語音啟動模式
- Web Remote 可在會議期間輕鬆變更設定、控制出席者發言的權利
- 可將多達 4 個聲道 (WAV: 最多 4 個聲道、MP3: 最多 2 個聲道) 錄製到 USB 裝置 (大量儲存裝置)
- 音訊由音頻處理器等裝置處理，可讓控制裝置傳送高音質
- 設計時已考量未來擴充性和更新性

### ATUC-50DU/INT 的功能

- 環式 LED 可透過 3 針平衡式連接器供電，為使用者提供高音質和靈活性
- 可連接 ATUC-M 和標準 3 針麥克風
- 配備離散電晶體的麥克風放大器可以降噪；此外，各個增益也可以調整
- 高音質、高清晰度的揚聲器
- 24bits/48kHz 音質
- 多個獨立指示燈 (後側和 «ξ (發言) 按鈕上都有 ATUC-M 環式 LED、彩色 LED)
- 清楚可見的指示燈，搭配耳機音量調整按鈕和監聽頻道選擇按鈕
- 底重可卸除 (選購)，有助於提高穩定度
- 2 個 RJ-45 連接埠，用於連接討論單元 (ATUC-50DU)、1 個 RJ-11 擴充埠，以供未來使用
- 1 個耳機輸出插孔，具備監聽頻道切換功能

### ATUC-M43H/58H 的功能

- 配備環式 LED，可透過 3 針平衡式連接器供電，為使用者提供高音質和靈活性
- 麥克風連接器和討論單元 (ATUC-50DU) 之間採用機械設計，能夠避震
- 採用雙層防風罩 (麥克風內的防風罩)
- 改善對外無線電波 (RF) 的干擾
- 2 種麥克風類型 (長度 430mm 和 580mm)

# 數位會議系統 ATUC-50 的連接範例

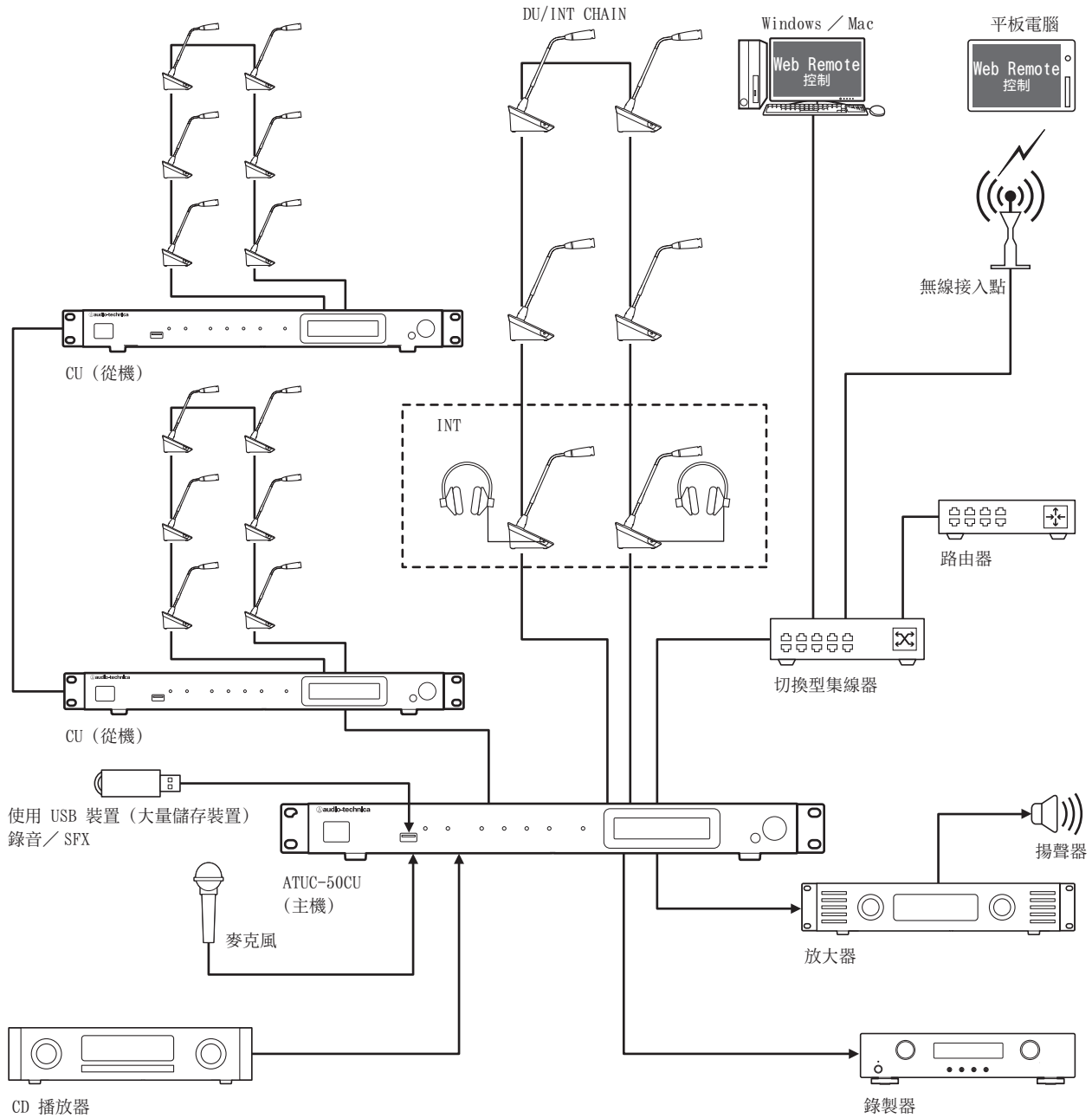

## ATUC-50CU

### 前面板

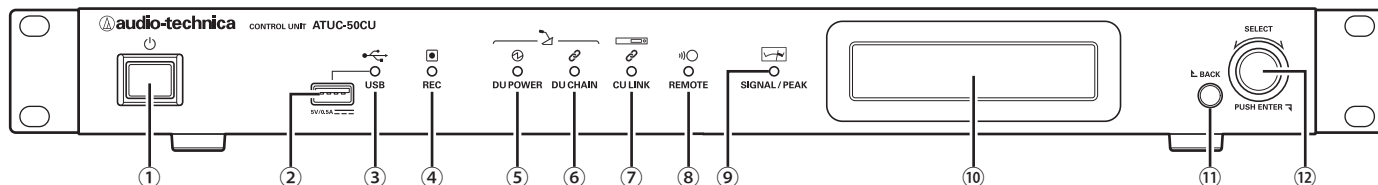

#### ① 電源開關

開啟或關閉 CU 的電源。

#### ② USB 端子

連接 USB 裝置 (大量儲存裝置), 例如 USB 快閃磁碟機或 USB 硬碟, 即可執行以下操作。

- 錄音 (▶ 頁數 45)
- 播放蜂鳴器和鐘聲 (▶ 頁數 45)
- 導入 / 匯出預設資料 (▶ 頁數 41)
- 升級韌體 (▶ 頁數 30)

#### 注意事項 • 支援 FAT16 和 FAT32 檔案系統

- 儲存容量上限: 2TB
- 檔案大小上限: 2GB
- 不支援 USB 集線器。
- 請勿使用延長線。
- 請勿嘗試使用已破裂、已變形或使用膠帶等物修理的 USB 裝置 (大量儲存裝置)。
- 請勿在 USB 裝置 (大量儲存裝置) 中為此系統儲存或建立不必要的檔案或資料夾, 否則可能會影響系統作業。
- CU 與具備特殊功能 (例如安全性功能) 的 USB 裝置 (大量儲存裝置) 不相容。

#### ③ USB 存取指示燈

表示 USB 裝置 (大量儲存裝置) 的連接狀態。

- 存取狀態: 亮綠燈

#### 注意事項 • 指示燈亮綠燈時, 請勿移除 USB 裝置 (大量儲存裝置), 否則可能損毀資料。

#### ④ REC (錄音) 指示燈

表示錄音狀態。

- 錄音狀態: 亮綠燈
- 錄音暫停狀態: 閃爍綠燈
- 沒在錄音: 不會亮燈

#### 注意事項 • 如果在錄音狀態或錄音暫停狀態移除 USB 裝置 (大量儲存裝置), 錄製的檔案可能無法正確寫入。錄音期間, 請勿移除 USB 裝置 (大量儲存裝置)。

#### ⑤ DU POWER (DU 供電) 指示燈

- 正常狀態: 亮綠燈
- 異常狀態: (例如 48V 輸出系統發生電壓下降的情況): 閃爍綠燈
- DU/INT 斷開連接狀態: 不會亮燈

#### ⑥ DU CHAIN 指示燈

- 正常狀態: 亮綠燈
- 異常狀態: (例如與 DU 通訊失敗): 閃爍綠燈
- DU/INT 斷開連接狀態: 不會亮燈

#### ⑦ CU LINK 指示燈

- CU Link 狀態: 亮綠燈
- 異常狀態: (例如與 CU 通訊失敗): 閃爍綠燈
- CU Link 中斷狀態: 不會亮燈

#### ⑧ 遠端 (遙控器) 指示燈

- 通訊狀態: 亮綠燈
- 異常狀態: (例如外部傳輸重試失敗): 閃爍綠燈
- 非通訊狀態: 不會亮燈

#### ⑨ SIGNAL/PEAK 指示燈

表示音訊訊號電平, 例如:

- 60dBFS 以上: 亮綠燈
- 20dBFS 以上: 亮黃燈
- 2dBFS 以上: 亮紅燈

調整音訊訊號電平, 讓指示燈不會亮紅燈 (▶ 頁數 45)。

#### ⑩ CU 顯示幕

#### ⑪ BACK 按鈕

返回上一個或上一層畫面 / 項目。

按住此按鈕, 即可從任何畫面返回主頁畫面。

## ⑫ 飛梭旋鈕 / ENTER 按鈕

旋轉飛梭旋鈕，即可選擇所需的項目，然後按下 ENTER 按鈕確認。

旋轉飛梭旋鈕也可以調整設定值。

### • 鎖定操作按鈕（按鍵鎖定功能）

同時按下 BACK 按鈕和 ENTER 按鈕超過 2 秒，即可啟動按鍵鎖定功能，除了電源開關，會鎖定前面板的所有操作。

### • 解除鎖定操作按鈕

操作按鈕鎖定時，同時按下 BACK 按鈕和 ENTER 按鈕超過 2 秒，即可解除鎖定操作按鈕。

## CU 顯示幕和飛梭旋鈕操作：

主頁畫面

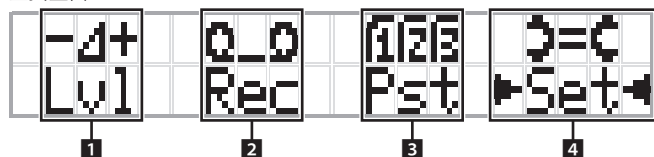

有 ▶ ◀ 的項目是目前選擇的項目。

旋轉飛梭旋鈕，即可移動 ▶ ◀ 選擇要執行的操作，然後按下 ENTER 按鈕。

## ❶ 主電平調整 (Lvl)

主電平

-50 -40 -30 -20 -12 -6 0 6 12 峰值 (dBu)

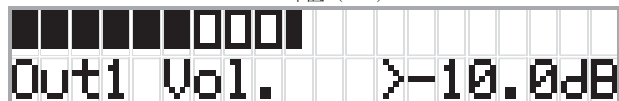

- 旋轉飛梭旋鈕，即可調整 CU 輸出電平 (OUTPUT 1)。
- 按下 ENTER 按鈕，同時旋轉飛梭旋鈕，即可調整電平，以 10 步進為增量。
- 調整電平時，請確認峰值指示燈沒有亮起。

## 2 錄音操作 (Rec)

R (錄音剩餘時間) / E (錄音進行時間) 顯示畫面

-50 -40 -30 -20 -12 -6 0 6 12 峰值 (dBu)



- 旋轉飛梭旋鈕，即可選擇 *Rec* (開始錄音) / *Pau* (暫停) / *Stp* (停止) / *R* 或 *E* (錄音時間顯示)，然後按下 ENTER 按鈕確認。
- 使用飛梭旋鈕選擇在畫面右上方顯示的時間，然後按下 ENTER 按鈕，即可在 *R* (錄音剩餘時間) / *E* (錄音進行時間) 之間切換顯示畫面。
- 要調整錄音電平，將 ▶ ◀ 移至畫面左上方的錄音電平量表，即會顯示 *Rec Lvl*，按下 ENTER 按鈕，即可進入錄音電平調整模式。旋轉旋鈕，即可調整錄音電平，請確認峰值指示燈沒有亮起。
- 按下 ENTER 按鈕，同時旋轉飛梭旋鈕，即可調整電平，以 10 步進為增量。

## ❸ 會議準備 (Pst)



- [1] *Recall Presets*：旋轉飛梭旋鈕，將「>」移至要調回的項目，然後按下 ENTER 按鈕確認。
- [2] *Conf. Setup*：變更或查看會議設定。旋轉飛梭旋鈕，將「>」移至要變更或查看的項目，然後按下 ENTER 按鈕確認。

Pst 功能表項目：

設定也可透過 Web Remote 指定。括弧 ( ) 內的項目名稱用於 Web Remote。

[1] *Recall Presets*

[2] *Conf. Setup* (▶ 頁數 39)

01 *Conference Mode* (會議模式)

02 *NOM* (開啟麥克風數量)

03 *Auto Mic Off* (自動關閉麥克風)

04 *Override Mode* (優先模式)

05 *Max Queue* (最大佇列數)

06 *MicON Trigger* (開啟麥克風模式 / 優先開啟麥克風)

07 *MicON Hold Time* (麥克風開啟持續時間)

08 *Interrupt Option* (中斷 / 靜音模式)

 • 可從 [2] *Conf. Setup* 指定的項目，視會議模式而不同。

• 關於項目的詳細資訊，請參閱「功能表項目」(▶ 頁數 28 - 40)。

## ❹ 指定設定 (Set)

旋轉飛梭旋鈕，將「>」移至所需的項目或設定值，然後按下 ENTER 按鈕確認。

關於設定項目的詳細資訊，請參閱「設定功能表項目」(▶ 頁數 12)。

## 後面板

\* 序號標籤位於頂部面板。

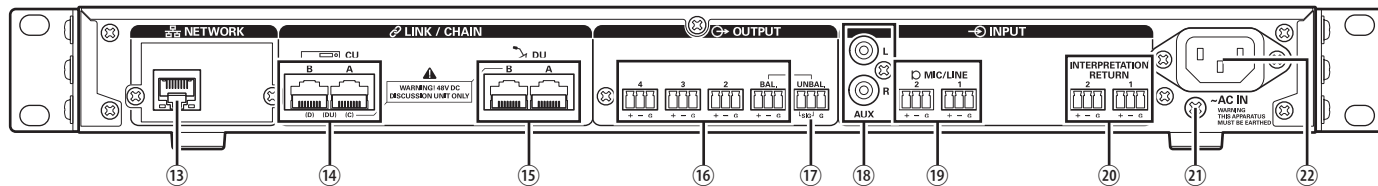

**注意事項** • 另請參閱外接裝置隨附的操作手冊。

- 請小心，不要將乙太網路纜線，從網路裝置連接到 CU LINK 端子或 DU CHAIN 端子，否則可能會損壞連接的裝置。

### ⑬ NETWORK 端子

- RJ-45
- 透過 Web Remote 控制或 IP 遙控功能從外接裝置控制時，用於連接區域網路 (▶ 頁數 22)

### ⑭ CU LINK A/B 端子、DU CHAIN C/D 端子

- RJ-45
- 用於串聯多席 CU (▶ 頁數 20)。  
您也可以將這些端子指定為 DU/INT 端子 (▶ 頁數 17)

### ⑮ DU CHAIN A/B 端子

- RJ-45
- 用於連接 DU/INT。您可以使用 A/B 端子透過菊鏈式串接多席 DU/INT，也可以透過環式串接多席 DU/INT。

- 透過串接多席 CU，最多可連接 150 席 DU/INT (其中 INT 最多為 6 席)。(▶ 頁數 20)。

### ⑯ 類比輸出 (平衡型) 端子：OUTPUT 1-4 (BAL)

- Euroblock
- 排針：「+」正相 / 「-」負相、「G」接地

### ⑰ 類比輸出 (非平衡型) 端子：OUTPUT1 (UNBAL)

- Euroblock
- 排針：「SIG」訊號 (雙系統) / 「G」GND

### ⑱ 類比輸出 (非平衡型) 端子：輸入 (AUX)

- RCA

### ⑲ 類比輸入 (平衡型) 端子：輸入 (MIC/LINE 1-2)

- Euroblock
- 排針：「+」正相 (支援幻象電源) / 「-」負相 (支援幻象電源) / 「G」接地
- 輸入類型可在 MIC 和 LINE (▶ 頁數 32) 之間切換

### ⑳ 類比輸入 (平衡型) 端子：輸入 (INTERPRETATION RETURN 1-2)

- Euroblock
- 排針：「+」正相 / 「-」負相、「G」接地
- 來自同步口譯系統的輸入音訊訊號

### ㉑ 接地螺絲

由於隨附的 AC 電源線為三芯插頭，只要 AC 壁裝插座正確接地，CU 也就能正確接地。

### ㉒ AC 接頭 (AC IN)

連接隨附的 AC 電源線。

**注意事項** • 其他連接尚未全部完成前，請勿插入 AC 電源線。

- 請確認 CU 已與單一接地點安全接地。與多個接地點接地，可能引起接地迴路，進而產生噪音，例如嗡嗡聲。



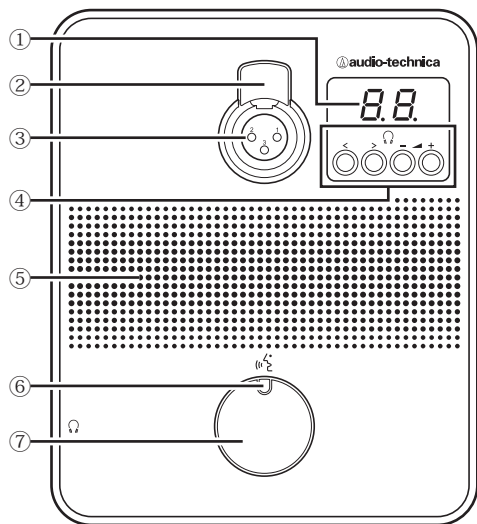

**① 顯示幕**

變更監聽頻道或調整音量時，會顯示目前的設定值。

**② 麥克風釋放桿**

連接麥克風。

**③ 麥克風插孔**

連接麥克風。

- 可以連接一般 3 針 XLR 類型的麥克風，以及 ATUC-M 系列的麥克風。

**④ </> 監聽頻道選擇按鈕**

操作 </> 監聽頻道選擇按鈕時，目前選擇的監聽頻道會顯示在顯示幕 ① 上。

FL：監聽發言中語言聲道的發言。

01-03：監聽群組 1 - 3 的發言。當 INT 被接入同一系統時，除群組 1 - 3 的發言外，還將增加經同聲傳譯單元聲傳後的發言。

**- /+ 耳機音量調整按鈕**

操作 - /+ 耳機調整按鈕時，目前的音量 (0-20) 會顯示在顯示幕 ① 上。

**⑤ 內建揚聲器**

輸出會議音訊。

**⑥ (發言) LED**

顯示 DU 發言狀態。

- 發言時：亮紅燈
- 受邀發言 (預備模式) 時：閃爍綠燈
- 發言請求遭拒時：閃爍綠燈 (快速閃爍 4 次)

• LED 顏色可以變更 (▶ 頁數 34)。

**⑦ (發言) 按鈕**

按下此按鈕，即可傳送發言請求。再按一次按鈕，即可結束發言或取消發言請求。DU 已指定為優先議席 DU，按下此按鈕，即可中斷其他 DU 發言人，或將其他 DU 靜音。

簡短按下 (發言) 按鈕時的操作：

會議模式	目前狀態	開啟麥克風 模式	
		按鈕	語音
自由發言	結束發言	開啟發言	- (無法接受)
	請求發言	取消請求	
	開啟發言	結束發言	
請求發言	結束發言	請求發言	
	請求發言	取消請求	
	開啟發言	結束發言	
遠端控制	-	- (僅限外接控制)	

• 在優先 DU 上，不論是否在會議模式，優先 DU 的操作都與 Free Talk 模式相同。

按住 (發言) 按鈕時的操作：

僅適用於 [ 可以中斷 / 靜音 ] 設為開啟的優先 DU

目前狀態	開啟麥克風 模式			
	按鈕	語音	按鈕 / 語音	
	按下按鈕 2 秒內		中斷	靜音
結束發言	開啟發言	-	開啟發言 (*1)	開啟發言 (*2)
開啟發言	結束發言		開啟發言 維持使用中 狀態 (*1)	開啟發言 維持使用中 狀態 (*2)

\*1 所有指定的 DU 都會處於結束發言狀態。

\*2 所有指定的 DU 都會處於靜音狀態。

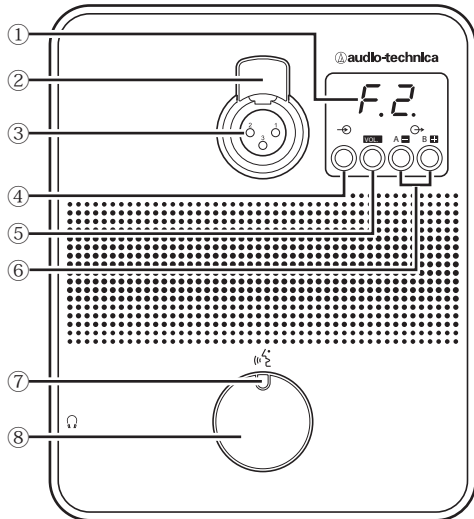

## ① 顯示幕

- 左側字元：顯示目前監聽頻道。  
 F：監聽發言中語言聲道的發言（所有會議參加者的發言）。  
 1：監聽語言組 1 的發言。
- 右側數位：顯示分配到 INT 輸出的語言群組（1 - 3）。  
 調整音量時，會顯示目前的設定值。

## ② 麥克風釋放桿

## ③ 麥克風插孔

- 連接麥克風。  
 可以連接一般 3 針 XLR 類型的麥克風，以及 ATUC-M 系列的麥克風。

## ④ 監聽頻道選擇按鈕

- 每按一下此按鈕，可以在目前發言語言與語言組 1 的發言之間切換。

## ⑤ VOL 耳機音量調整按鈕

- 操作此按鈕時，目前的音量（0-20）會顯示在顯示幕 ① 上。  
 在此狀態下操作 **+** / **-** 按鈕 ⑥，可調整音量。  
 在顯示音量時操作此按鈕，則返回監聽頻道顯示幕。

## ⑥ A / B 同聲傳譯語言選擇按鈕

- **（僅限於雙向同聲傳譯）**  
 僅在選擇雙向同聲傳譯的情況下，方可使用此功能。（輸出語言 A / 輸出語言 B）  
 根據同聲傳譯方式，切換同聲傳譯發言的輸出位置。

## ⑦ (發言) LED

- 顯示 INT 發言狀態。

## ⑧ (發言) 按鈕

- 按下此按鈕可發言。再次按下此按鈕可結束發言。

## ■ ATUC-50DU/INT 的常用部件

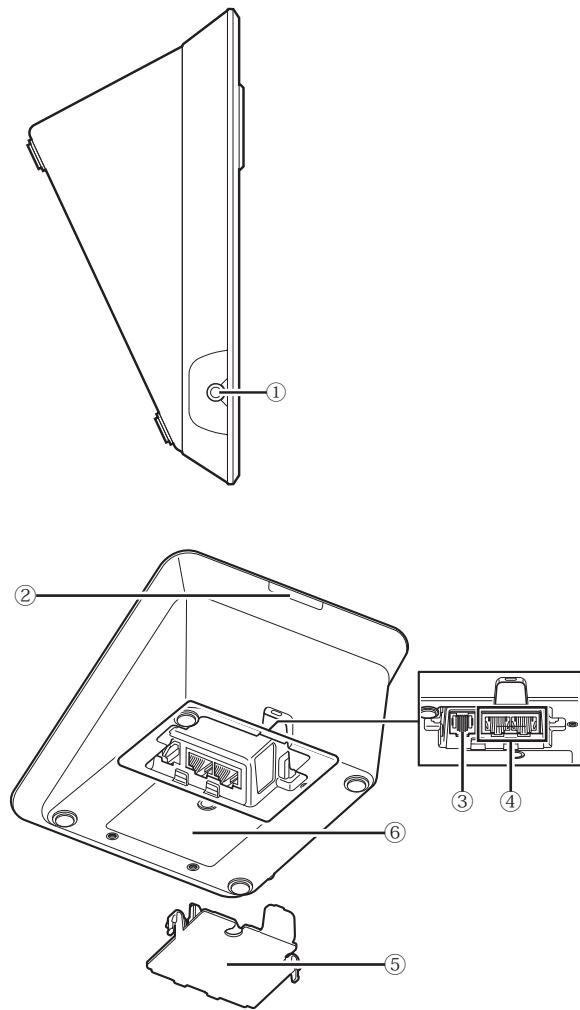

- ① 耳機插孔  
輸出所選監聽頻道的發言。
- ② 後側 LED  
每席 DU 的 LED 顏色都可以設定。依顏色為 DU 分組時非常實用。LED 顏色可從 Web Remote (▶ 頁數 34) 變更。  
**注意事項** • 不能對 INT 進行顏色設定。這些設定將保持預設值。
- ③ 從機端子
- ④ DU/CU 連接端子 (▶ 頁數 16)
- ⑤ 底蓋  
蓋上端子可防塵，也可避免纜線脫落。因此，將纜線連接到每個端子後，請務必蓋上底蓋。
- ⑥ 序號

## ■ ATUC-M

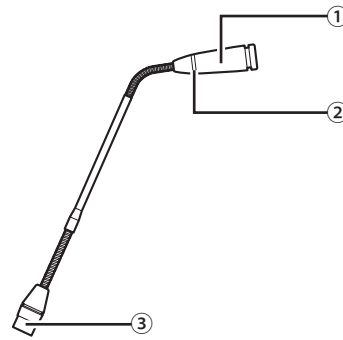

- ① 麥克風
- ② 環式 LED  
麥克風啟動時亮紅燈。  
等候發言時閃爍紅燈。
- ③ 連接器

## ■ 從 ATUC-50CU 變更設定

要變更 CU 設定，您可以在 CU 顯示幕的主頁畫面上選擇「Set」。可變更的項目如下所示。

關於其他詳細設定和各個 DU/INT 的設定，請使用 Web Remote。

 • 變更網路設定項目後，必須重新啟動 CU，設定值才會生效。

### Set 功能表項目

[1] System Setting (> 頁數 28)	
01 Device Name	ATUC-50CU
02 Link Port Set	CU A/B、DU C/D
03 CU Link Mode	Primary、Extension 1、Extension 2
04 IP Setting	
01 IP Config Mode	Auto、Static
02 IP Address	0.0.0.0 - 255.255.255.255
03 Subnet Mask	0.0.0.0 - 255.255.255.255
04 Gateway Address	0.0.0.0 - 255.255.255.255
05 Allow Discovery	On、Off
06 IP Ctrl Setting	
01 IP Ctrl Port No	00001 - 65535
02 IP Ctrl Ntfy	On、Off
03 Audio Level Ntfy	On、Off
04 M-cast Adrs	0.0.0.0 - 255.255.255.255
05 M-cast Port No	00001 - 65535
07 Auto Mode Change	
01 Auto Mode Change	On、Off
02 Hold Time(Err)	20、30、40 秒
08 NTP Setting	
01 NTP	On、Off
02 NTP Adrs	0.0.0.0 - 255.255.255.255
03 NTP Port	00001 - 65535
04 Time Zone	UTC - 12:00 - +14:00
05 DST	On、Off
06 DST Start Date	1/1 - 12/31
07 DST Start Time	0:00 - 23:00
08 DST End Date	1/1 - 12/31
09 DST End Time	0:00 - 23:00
09 Login Password	
01 Admin.Pwd.Login	On、Off
02 Admin.Password	顯示密碼
03 Opr.Pwd.Login	On、Off
04 Opr.Password	顯示密碼
10 Reset All Dflt.	
[2] System Info (> 頁數 41)	
01 Name	顯示當前設定
02 Serial Number	
03 FW Version	
04 IP Config Mode	
05 IP Address	
06 Subnet Mask	
07 Gateway Address	
08 Mac Address	
09 Allow Discovery	
10 IP Ctrl Port No	
11 IP Ctrl Ntfy	
12 Audio Level Ntfy	
13 M-cast Adrs	
14 M-cast Port No	
15 NTP	
16 NTP Adrs	
17 NTP Port	
18 Time Zone	
19 CU Link Status	
20 CU Link Mode	
21 No.ofExtensionCU	
22 Total No of DU	
23 Total No of INT	

[3] Audio Setting (> 頁數 32)	
01 MIC/LINE Input 1	
01 Input Type	Mic、Line +4dBu、Line 0dBV
02 Input Gain	- 60dB - - 16dB
03 Level	- ∞、- 120 - +10dB
04 Phantom Power	On、Off
05 Mix to Floor	On、Off
02 MIC/LINE Input 2	
01 Input Type	Mic、Line +4dBu、Line 0dBV
02 Input Gain	- 60dB - - 16dB
03 Level	- ∞、- 120 - +10dB
04 Phantom Power	On、Off
05 Mix to Floor	On、Off
03 AUX Input	
01 Level	- ∞、- 120 - +10dB
02 Mix to Floor	On、Off
04 DU SP Output Lvl	0 - 20
05 DU Floor Lock	On、Off
06 VoicedetectSens	-5、-4、-3、-2、-1、0、1、2、3、4、5
07 Auto to Mic2 In	On、Off
[4] Recorder Setting (> 頁數 40)	
01 Rec Format	WAV、MP3
02 RecordingQuality	64、128、192、256、320kbps
03 No.of Rec CH	1 - 4 (WAV)、1 - 2 (MP3)
04 Rec Source CH1	Floor、Group 0、Group 1、Group 2、Group 3、Language 1、Language 2、Language 3
05 Rec Source CH2	Floor、Group 0、Group 1、Group 2、Group 3、Language 1、Language 2、Language 3
06 Rec Source CH3	Floor、Group 0、Group 1、Group 2、Group 3、Language 1、Language 2、Language 3
07 Rec Source CH4	Floor、Group 0、Group 1、Group 2、Group 3、Language 1、Language 2、Language 3
08 Auto Track	Off、15、30 min、1、2 hour
09 Filename Prefix	顯示檔案名首碼
[5] Conference Mode (> 頁數 39)	
01 Conference Mode	Free Talk、Request Talk、Full Remote
02 NOM	0 - 10
03 Auto Mic Off	5 - 60sec、Off
04 Override Mode	No Override、FIFO、LIFO (視 Conference Mode 而定)
05 Max Queue	1-150
06 MicON Trigger	All Button、All Voice、Individual
07 MicON Hold Time	1.0 - 10.0 秒
08 Interrupt Option	Cut、Mute
[6] Logging (> 頁數 41)	
01 Logging	On、Off
02 Destination	Internal、USB
[7] Presets (> 頁數 41)	
01 Recall Presets	Recalls presets
02 Save Presets	Saves presets
03 Import Presets	Imports presets
04 Import Presets	Exports presets

## ■ 輸入字母

例如，從 [4] *Recorder Setting* →  
09 *Filename Prefix* 輸入字母時，請依照以下程序操作。

### 1 旋轉飛梭旋鈕，選擇字母。

您可以使用以下字元。

#### (1) *Password*

A - Z, a - z, 1 - 9, 0

#### (2) *Device Name*

A - Z, a - z, 1 - 9, 0, ! # ¥ ' ( ) \* + , - . : ; < = >  
? @ ` , (space)

#### (3) *Filename Prefix*

A - Z, a - z, 1 - 9, 0, ! # ¥ ' ( ) + , - . ; = ? @ ` , (space)

### 2 按下 ENTER 按鈕，輸入選擇的字母。

游標移到右邊。

### 3 重複步驟 1 和 2，輸入所需的文字。

要刪除剛輸入的字元，請依照以下程序操作。

#### • 將游標移到要編輯的字元：

- (1) 按住 BACK 按鈕，旋轉飛梭旋鈕，移動游標。
- (2) 放開 BACK 按鈕。

#### • 要刪除剛輸入的字元：

- (1) 將游標移到要刪除的字元。
- (2) 按住 BACK 按鈕時，按下 ENTER 按鈕。  
將刪除目前處於游標位置的字元。



• 若游標在文字後面以「\_」狀態閃爍，代表將刪除游標前面的字元。

#### • 要變更剛輸入的字元：

- (1) 將游標移到要編輯的字元。
- (2) 旋轉飛梭旋鈕，選擇所需的字元。

#### • 要結束編輯：

- (1) 游標處於「■」閃爍狀態時，按下 ENTER 按鈕。  
編輯結束後，游標會移至文字最後，且「\_」會閃爍。

### 4 若要輸入文字，在游標處於「\_」閃爍狀態時，按下 ENTER 按鈕。

顯示 *Completed!*，後面接著檔案名稱。

## ■ 同聲傳譯單元概述 (ATUC-50INT)

- 最多可連接 6 席同聲傳譯單元。
- DU/INT 的最大連接數為 150 席 (連接三席 CU 時)。
- INT 僅能連接至主機 CU。不能將其連接至從機 CU。

在搭配同聲傳譯單元 ATUC-50INT 的情況下，數位會議系統 ATUC-50 可以進行以下三種類型 ((1) - (3)) 的同聲傳譯。本部分簡要說明在依照下表設定同聲傳譯語言後所能進行的操作。

語言名稱	音訊組 1	英語
	音訊組 2	日語
	音訊組 3	法語

### (1) 使用兩種語言同聲傳譯 (2 種語言)

- 在 2 種語言 同聲傳譯模式下，可以從三種同聲傳譯方式中選擇 (參閱下表)。
- 例如，當設定「英語 → 日語」作為同聲傳譯方式時，顯示幕 ① 的左側將顯示字元「F」，而右側數位則顯示「2」。同時，在監聽頻道中將聽到目前發言。此外，從 INT 麥克風輸入的同聲傳譯發言也將被輸出至音訊組 2 (日語組)。
- 當選擇雙向同聲傳譯方式時，單單透過此 INT1 即可建立同聲傳譯系統。按下同聲傳譯語言選擇按鈕 ⑥ 可以在「日語 → 英語 (輸出語言 A)」和「英語 → 日語 (輸出語言 B)」之間切換同聲傳譯方式，同時還可切換所輸出的同聲傳譯發言。無論選擇何種同聲傳譯方式，如「日語 → 英語 (輸出語言 A)」或「英語 → 日語 (輸出語言 B)」，結果皆不予以儲存。啟動系統時，同聲傳譯方式將還原至「日語 → 英語 (輸出語言 A)」。

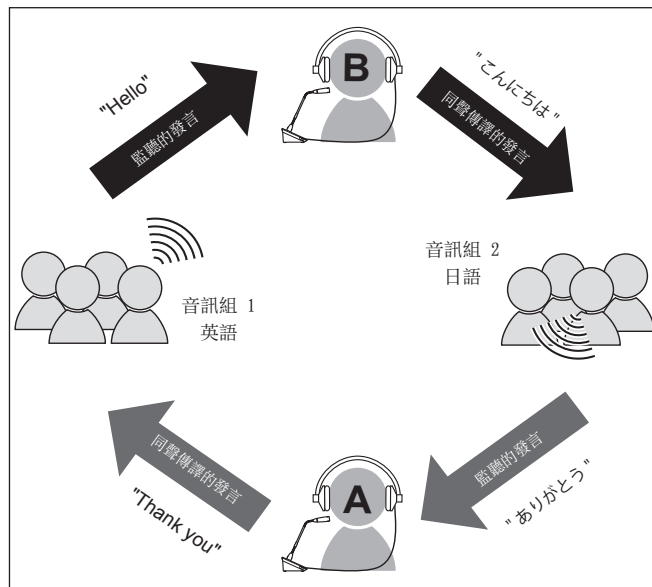

同聲傳譯方式	翻譯員	監聽的發言	左側字元	輸出目標群組		右側數位
				輸出語言 A	輸出語言 B	
英語 ↔ 日語	A + B	目前發言語言 *	F*	英語	日語	1
				日語	英語	2
日語				2		
英語				1		
英語 → 日語	B					
日語 → 英語	A					

\* 翻譯員可執行切換操作，以監聽語言組 1 (主語言) 的音訊

(2) 使用三種語言同聲傳譯(3 種語言)

- 在 3 種語言 同聲傳譯模式下，可以從九種同聲傳譯方式中選擇 (參閱下表)。
- 2 種語言 設定下共有三種組合方式。隨著語言數增加，其基本工作原理與 2 種語言 同聲傳譯相同。

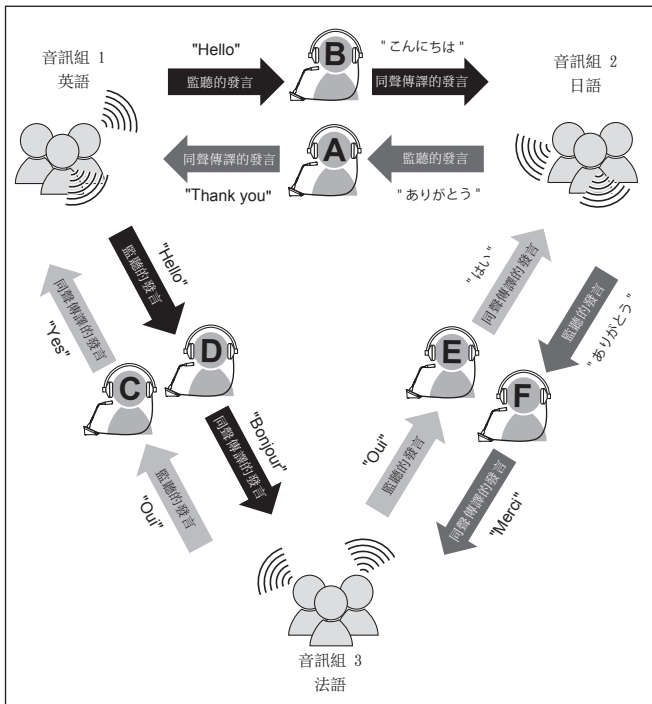

同聲傳譯方式	翻譯員	監聽的發言	左側字元	輸出目標群組	右側數位	
英語 ↔ 日語	A + B	目前發言語言*	F*	輸出語言 A 英語	1	
				輸出語言 B 日語	2	
英語 ↔ 法語	C + D			輸出語言 A 英語	1	
				輸出語言 B 法語	3	
日語 ↔ 法語	E + F			輸出語言 A 日語	2	
				輸出語言 B 法語	3	
英語 → 日語	B				日語	2
日語 → 英語	A				英語	1
英語 → 法語	D				法語	3
法語 → 英語	C				英語	1
日語 → 法語	F		法語	3		
法語 → 日語	E		日語	2		

\* 翻譯員可執行切換操作，以監聽語言組 1 (主語言) 的音訊

- 在三種語言中，音訊組 1 的語言被用作主語言 (此處英語為主語言)，如此可實現通過第 3 方語言同聲傳譯。(參閱下表)
- 例如，從法語同聲傳譯為日語時，翻譯員 C 會先進行「法語 → 英語」的傳譯。翻譯員 B 將監聽頻道切換至主語言「1」，聆聽翻譯員 C 的英語傳譯，然後再進行「英語 → 日語」的同聲傳譯。
- 除此之外，其基本工作原理與 2 種語言同聲傳譯相同。

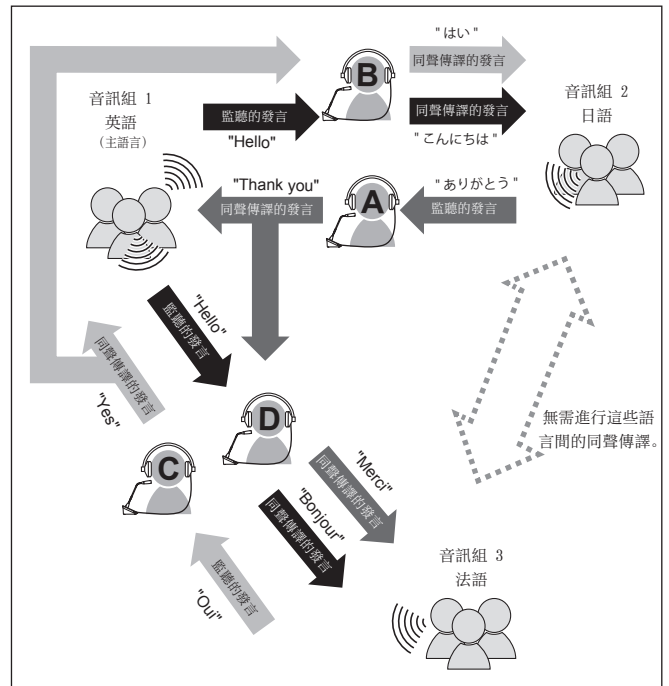

同聲傳譯方式	翻譯員	監聽的發言	左側字元	輸出目標群組	右側數位
英語 ↔ 日語	A + B	目前發言語言 / 英語	F/1	輸出語言 A 英語	1
				(由翻譯員切換)	輸出語言 B 日語
英語 ↔ 法語	C + D	目前發言語言 / 英語	F/1	輸出語言 A 英語	1
				(由翻譯員切換)	輸出語言 B 法語
英語 → 日語	B	英語	1	日語	2
日語 → 英語	A	目前發言語言	F	英語	1
英語 → 法語	D	英語	1	法語	3
法語 → 英語	C	目前發言語言	F	英語	1

# 系統連接和設定

## 連接裝置

- 注意事項**
- 其他連接尚未全部完成前，請勿插入 AC 電源線。
  - 將插頭整個插入。連接鬆脫可能導致故障或噪音。
  - 檢查插頭方向。
  - 另請參閱外接裝置隨附的操作手冊。

### 整個系統連接圖 (1)

另請參閱整個系統連接圖 (2) (▶ 頁數 22)

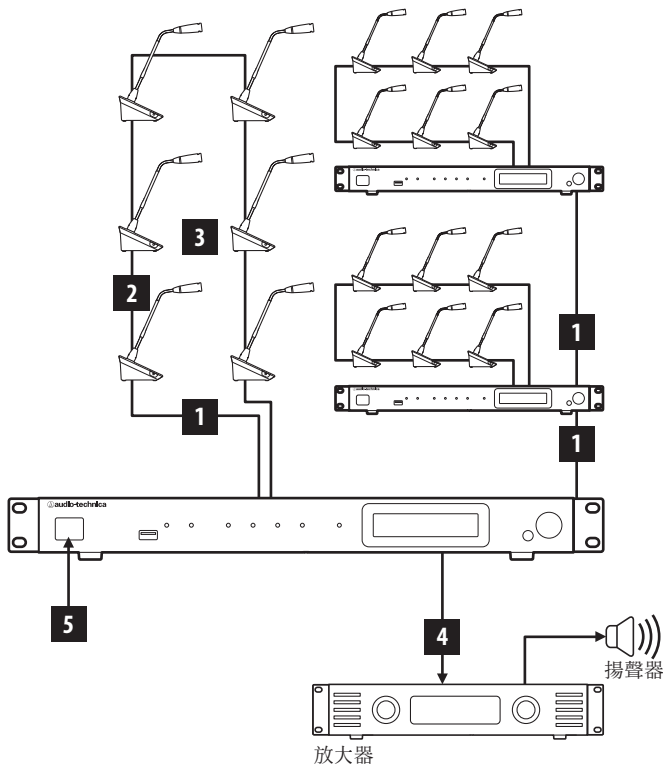

- 注意事項**
- 使用 CAT5e 或更高等級的直式纜線。(建議使用導線直徑大於或等於 24AWG 的護套纜線。)
  - 使用扁平型纜線或無護套纜線可能會產生噪音，影響其他裝置。
  - 請務必建立接地連接。

若要將 DU/INT 固定在書桌或桌子，請使用 DU/INT 底部的螺絲孔 (3 孔) (螺絲：M3、P=0.5，底部到螺絲尖端長度在 6mm 內)。

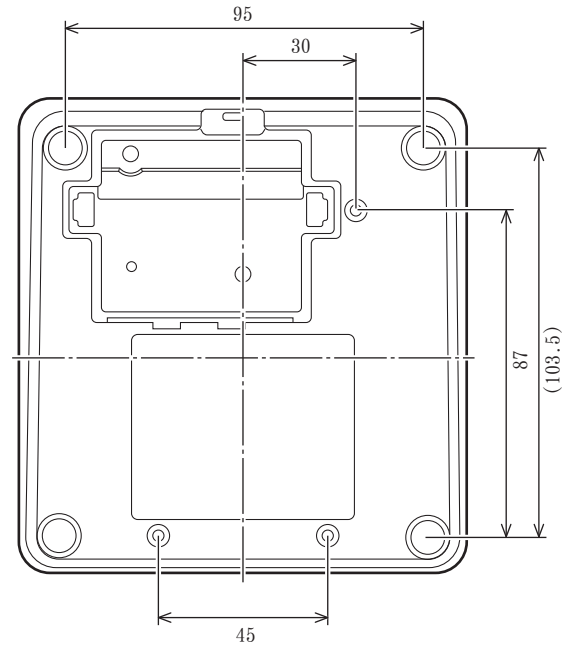

## 1 將 DU/INT 連接至 CU

### 1 放置 CU 和 DU/INT。

- 注意事項**
- 將裝置放置在平面，或安裝在機架。裝置掉落可能損壞，和 / 或導致人身傷害。
  - 若要在機架中安裝 CU，請事先閱讀注意事項 (▶ 頁數 3)。

### 2 將 DU/INT 連接至 DU CHAIN A/B 端子。

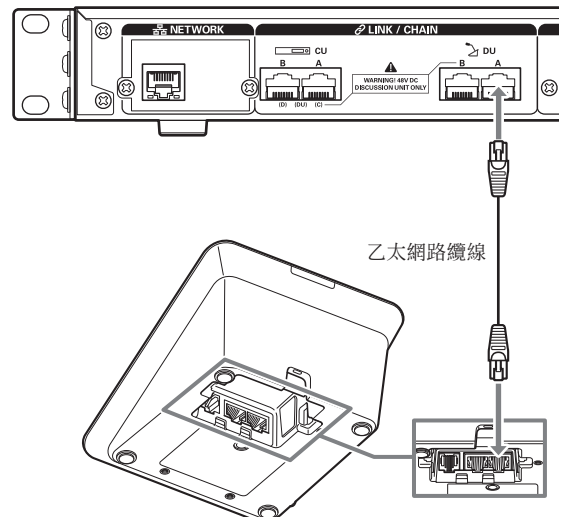



- 您可以將 CU LINK A/B 端子指定為 DU CHAIN C/D，也可以像連接 DU CHAIN A/B 端子一樣連接 DU/INT。但是，DU CHAIN C/D 端子總共可連接的 DU/INT 數量上限是 25。（請注意，可以連接至各席 CU 的 DU 數量上限是 50。可連接的 INT 數量上限則為 6。）（> 頁數 18）。
- 拆下 DU/INT 底蓋，連接乙太網路纜線。拆下底蓋後，將兩側的門鎖捏在一起。
- 在 DU/INT，乙太網路纜線可連接至左或右 DU/CU 連接端子，因為 DU/INT 並不辨別 DU 和 CU 之間的連接端子。

## 2 將 DU/INT 連接在一起

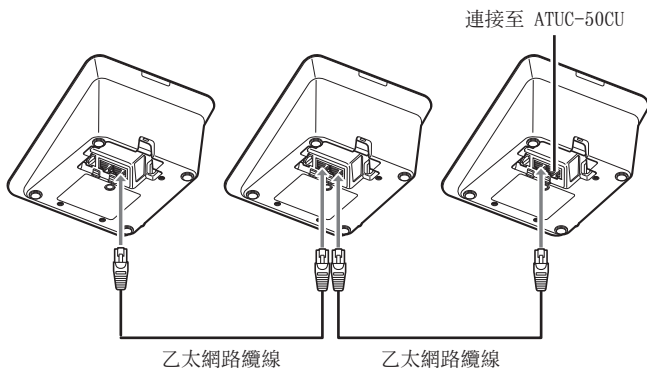

## 1 根據安裝環境和操作方法連接 DU/INT。

### 菊鏈式連接：

將串聯中的 DU/INT 連接至 DU CHAIN A/B (C/D) 端子。與環式連接相比，菊鏈式連接可讓 DU/INT 與 CU 以更長的距離連接。

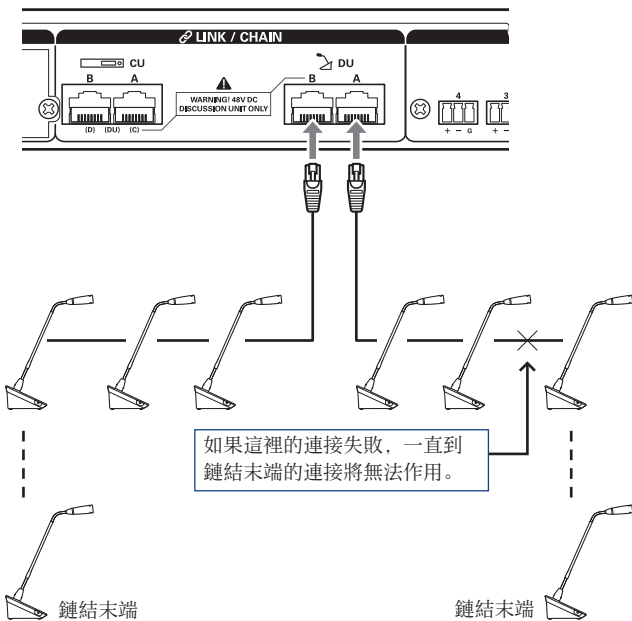

### 環式連接：

將所需數量的 DU/INT 連接至各個 DU CHAIN A/B 端子，然後將 2 席 DU/INT 連接在鏈結的兩端，形成環狀。即使環式連接中有任何一處連接失敗，但由於該連接已識別為使用 DU CHAIN A/B 端子的 2 個菊鏈式連接，因此可降低連接失敗的影響，您可以繼續控制會議。

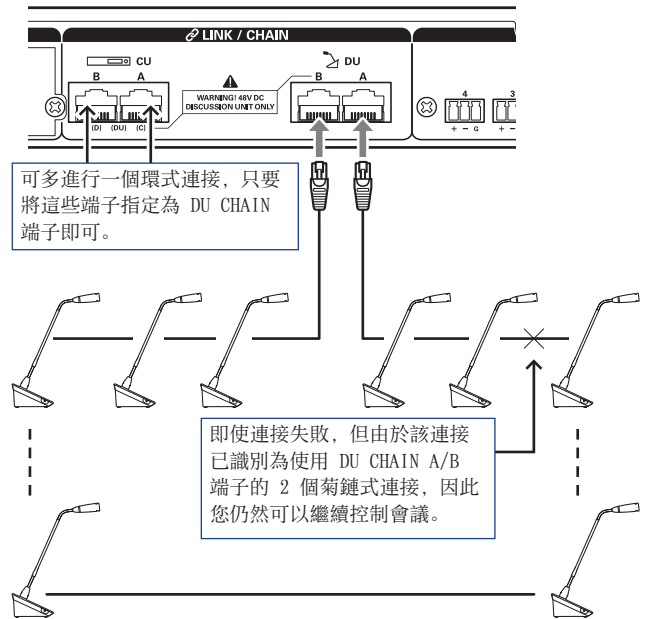

- 您也可以組合不同的連線類型，例如使用 DU CHAIN A/B 端子進行環式連接，再使用 DU CHAIN C/D 端子進行菊鏈式連接。

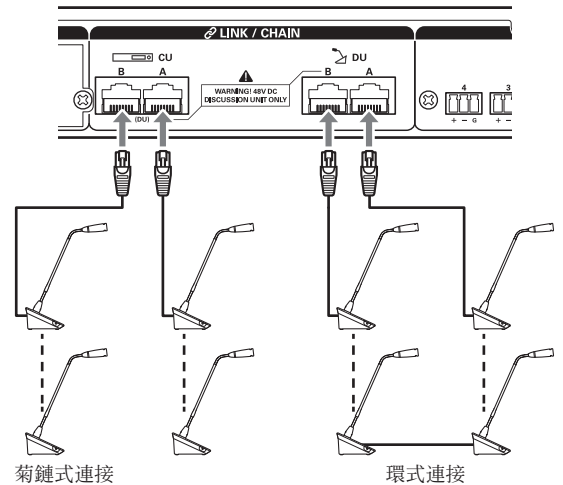

- 注意事項**
- 無論使用 DU 端子的數量為何，可連接到各席 CU 的 DU/INT 數量上限是 50。
  - DU CHAIN C/D 端子總共可連接最多 25 席 DU/INT。請勿連接 26 席或以上的 DU/INT，否則可能造成裝置損壞。
  - 可連接的最大 INT 席數為 6。

乙太網路纜線長度和可連接 DU 數量的關係：

DU-DU	CU-DU	1 個連接埠菊鏈式 / 1 個環式連接		2 個連接埠菊鏈式連接	
		可連接 DU 數量	乙太網路纜線總長	可連接 DU 數量	乙太網路纜線總長
1.5m	10m	45 席	76.0m		
1.5m	30m	40 席	88.5m		
1.5m	50m	36 席	102.5m		
1.5m	100m	24 席	134.5m		
2.0m	10m	43 席	94.0m		
2.0m	30m	39 席	106.0m		
2.0m	50m	34 席	116.0m		
2.0m	100m	24 席	146.0m		
3.0m	10m	40 席	127.0m	25 × 2 席	82.0m × 2
3.0m	30m	36 席	135.0m	24 × 2 席	99.0m × 2
3.0m	50m	31 席	140.0m	23 × 2 席	116.0m × 2
3.0m	100m	22 席	163.0m	20 × 2 席	157.0m × 2
5.0m	10m	33 席	170.0m	24 × 2 席	125.0m × 2
5.0m	30m	29 席	170.0m	23 × 2 席	140.0m × 2
5.0m	50m	27 席	180.0m	22 × 2 席	155.0m × 2
5.0m	100m	20 席	195.0m	19 × 2 席	190.0m × 2

DU-DU	CU-DU	4 個連接埠菊鏈式連接		2 個環式連接	
		可連接 DU 數量	乙太網路纜線總長	可連接 DU 數量	乙太網路纜線總長
1.5m	10m	A/B : 15 × 2 席 C/D : 10 × 2 席	A/B : 31m × 2 C/D : 23.5m × 2	A-B : 25 席 C-D : 25 席	A-B : 46m C-D : 46m
1.5m	30m	A/B : 15 × 2 席 C/D : 10 × 2 席	A/B : 51m × 2 C/D : 43.5m × 2	A-B : 25 席 C-D : 25 席	A-B : 66m C-D : 66m
1.5m	50m	A/B : 15 × 2 席 C/D : 10 × 2 席	A/B : 71m × 2 C/D : 63.5m × 2	A-B : 23 席 C-D : 23 席	A-B : 83m C-D : 83m
1.5m	100m	A/B : 14 × 2 席 C/D : 10 × 2 席	A/B : 119.5m × 2 C/D : 113.5m × 2	A-B : 20 席 C-D : 20 席	A-B : 128.5m C-D : 128.5m
2.0m	10m	A/B : 15 × 2 席 C/D : 10 × 2 席	A/B : 38m × 2 C/D : 28m × 2	A-B : 25 席 C-D : 25 席	A-B : 58m C-D : 58m
2.0m	30m	A/B : 15 × 2 席 C/D : 10 × 2 席	A/B : 58m × 2 C/D : 48m × 2	A-B : 25 席 C-D : 24 席	A-B : 78m C-D : 76m
2.0m	50m	A/B : 15 × 2 席 C/D : 10 × 2 席	A/B : 78m × 2 C/D : 68m × 2	A-B : 23 席 C-D : 23 席	A-B : 94m C-D : 94m
2.0m	100m	A/B : 14 × 2 席 C/D : 10 × 2 席	A/B : 126m × 2 C/D : 118m × 2	A-B : 20 席 C-D : 20 席	A-B : 138m C-D : 138m
3.0m	10m	A/B : 15 × 2 席 C/D : 10 × 2 席	A/B : 52m × 2 C/D : 37m × 2	A-B : 25 席 C-D : 25 席	A-B : 82m C-D : 82m
3.0m	30m	A/B : 15 × 2 席 C/D : 10 × 2 席	A/B : 72m × 2 C/D : 57m × 2	A-B : 24 席 C-D : 24 席	A-B : 99m C-D : 99m
3.0m	50m	A/B : 15 × 2 席 C/D : 10 × 2 席	A/B : 92m × 2 C/D : 77m × 2	A-B : 23 席 C-D : 22 席	A-B : 116m C-D : 113m
3.0m	100m	A/B : 14 × 2 席 C/D : 10 × 2 席	A/B : 139m × 2 C/D : 127m × 2	A-B : 20 席 C-D : 19 席	A-B : 157m C-D : 154m
5.0m	10m	A/B : 15 × 2 席 C/D : 10 × 2 席	A/B : 80m × 2 C/D : 55m × 2	A-B : 24 席 C-D : 24 席	A-B : 125m C-D : 125m
5.0m	30m	A/B : 15 × 2 席 C/D : 10 × 2 席	A/B : 100m × 2 C/D : 75m × 2	A-B : 23 席 C-D : 23 席	A-B : 140m C-D : 140m

DU-DU	CU-DU	4 個連接埠菊鏈式連接		2 個環式連接	
		可連接 DU 數量	乙太網路纜線總長	可連接 DU 數量	乙太網路纜線總長
5.0m	50m	A/B : 15 × 2 席 C/D : 10 × 2 席	A/B : 120m × 2 C/D : 95m × 2	A-B : 22 席 C-D : 22 席	A-B : 155m C-D : 155m
5.0m	100m	A/B : 14 × 2 席 C/D : 9 × 2 席	A/B : 165m × 2 C/D : 140m × 2	A-B : 19 席 C-D : 18 席	A-B : 190m C-D : 185m

上表中的數值是根據以下假設來計算。

- 可連接 DU 數量和纜線總長是以 ATUC-M 已連接至各個 DU 為前提來計數。
- 使用 CAT5e 或更高等級的纜線。(建議使用導線直徑大於或等於 24AWG 的護套纜線。)
- 1 個連接埠菊鏈式 / 1 個環式連接：菊鏈式 DU 連接 DU CHAIN A 或 B 端子，或使用 DU CHAIN A-B 端子進行環式連結。
- 2 個連接埠菊鏈式連接：菊鏈式將相同數量 DU 連接到 DU CHAIN A 和 B 端子。
- 4 個連接埠菊鏈式連接：菊鏈式將相同數量 DU 連接到 DU CHAIN A 和 B 端子，菊鏈式將相同數量 DU 連接到 DU CHAIN C 和 D 端子。
- 2 個環式連接：使用 DU CHAIN A-B 端子進行環式連接，並使用 DU CHAIN C-D 端子進行另一個環式連接。
- 若使用 DU CHAIN A-B 端子進行環式連接，乙太網路纜線長度和可連接 DU 數量之間的關係，會與 1 個連接埠菊鏈式連接相同。
- 若 DU 之間需要更多距離，2 個連接埠菊鏈式連接可連接的 DU 數量，多於 1 個連接埠菊鏈式連接。

- 注意事項**
- 若連接 DU，請勿超過可連接 DU 數量及可連接長度（各台裝置之間的總長和距離），否則可能故障。
  - 若要將 DU 連接至 CU LINK 端子，也可以將 DU CHAIN C/D 設定為端子。但是，如果連接到 DU CHAIN A/B 端子的 DU 數量未達上限，請務必將 DU 連接到 DU CHAIN A/B 端子。
  - DU CHAIN C/D 端子總共可連接多達 25 席 DU。連接的 DU 超過 26 席或以上可能會損壞裝置。
  - 以上有關 DU 的表格和注意事項也同樣適用於 INT。不過，一個系統上可連接的最大 INT 席數為 6。
  - 上表數值是各自的範例。關於其他數值，請洽詢業務代表。

## CU Link 連接：

可串聯多達 3 席 CU (使用 CU LINK A/B 端子串聯 CU, 如下所示) 將其中一個 CU 設為主機。

由於每席 CU 最多可連接 50 席 DU/INT, 因此如果使用 3 席 CU, 總共就能最多連接 150 席 DU/INT。

請依照以下程序串聯 CU。

- ① 將第 1 席從機 CU 的 CU LINK A 端子連接到主機 CU 的 CU LINK B 端子。
- ② 串聯 2 席從機 CU 時, 將第 2 席從機 CU 的 CU LINK A 端子連接到第 1 席從機 CU 的 CU LINK B 端子。

主機 CU

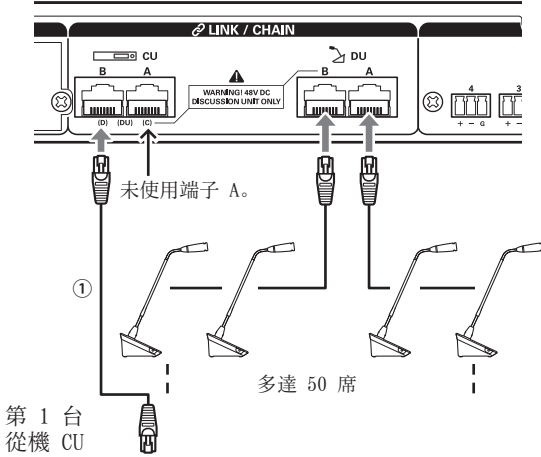

第 1 台從機 CU

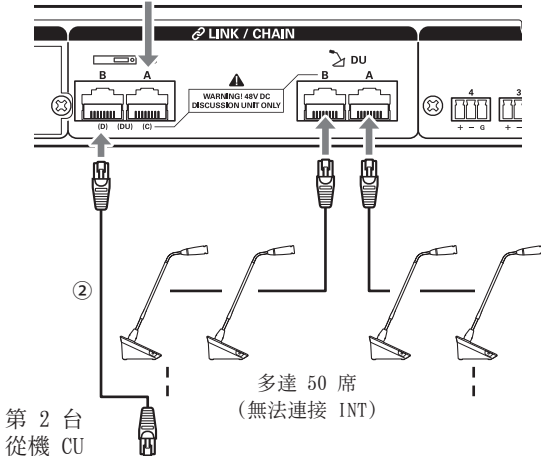

第 2 台從機 CU

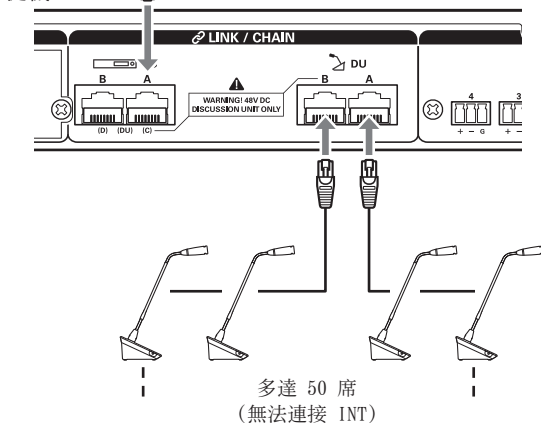

主/從連接 (CU Link Mode):

	主機 CU	第 1 台從機 CU	第 2 台從機 CU
2-CU Link	[ 主機 ]	[ 從機 2 ]	-
3-CU Link	[ 主機 ]	[ 從機 1 ]	[ 從機 2 ]

- 您可以利用菊鏈式 (▶ 頁數 17) 或環式 (▶ 頁數 17) 將 DU/INT 連接到每席 CU。

- 注意事項**
- 若只使用一席 CU, 沒有透過 CU 連接, 請務必將 [CU 連接設定] 設為 [主機]。若將 [CU 連接設定] 設為 [從機], 發生任何意外後果, 本公司恕不負責。
  - 最多可將 6 席 INT 連接至主機 CU。不能將其連接至從機 CU。

## 2 將底蓋裝回 DU/INT。

將乙太網路纜線連接至 DU/INT 後, 將底蓋裝回每席 DU/INT。

- 乙太網路纜線牢牢固定在 DU/INT 和底蓋之間。這樣有助於減輕 DU/INT 在乙太網路纜線上的負重。
- 要將纜線導向後側, 請使用穿孔 ①。要將纜線導向底部, 請使用穿孔 ②。

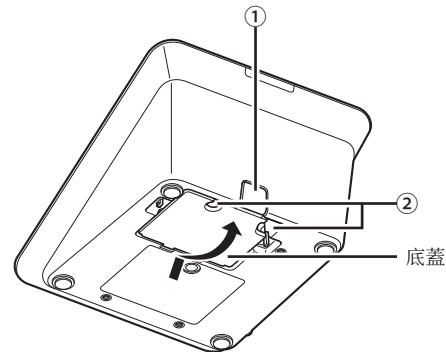

## 3 將選購的底重配件裝回 DU/INT。

- 使用未固定至書桌或桌子的 DU/INT 時, 建議使用選購的底重配件 (330g), 以便放穩。
- 要購買選購配件, 請聯絡我們的業務團隊。

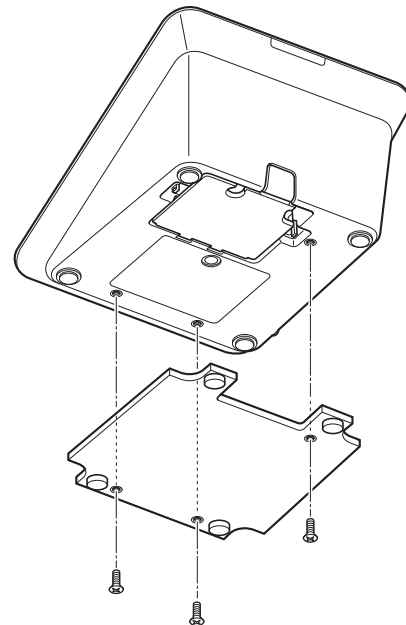

### 3 將麥克風 ATUC-M 連接至 DU/INT

#### 1 將 ATUC-M 連接至 DU/INT 的麥克風插孔。

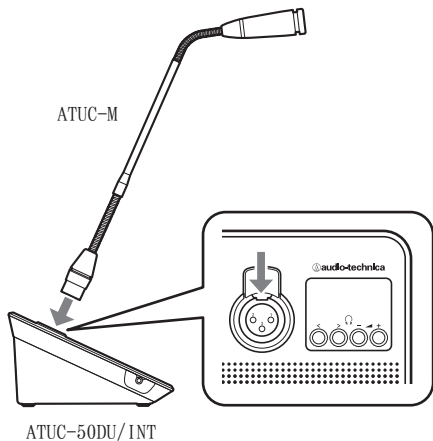

- 注意事項**
- 插入 ATUC-M 連接器，直到聽見咔嗒聲為止。
  - 請勿抓取 ATUC-M 部位抬起 DU/INT 主機。欲抬起 DU/INT 時，請持主機部位將其抬起。
  - 慢慢彎折或展開 ATUC-M 的可彎曲部位。彎折時，請勿對 ATUC-M 過度施力。
  - 欲斷開 ATUC-M 與 DU/INT 的連接時，請牢握連接器部位，同時壓下麥克風釋放桿，然後拆下 ATUC-M。
  - 連接 / 斷開連接 ATUC-M 前，請務必關閉電源。如果未關閉電源，可能發生故障。

### 4 連接放大器

#### 1 將放大器連接至 OUTPUT BAL. 端子。

連接放大器可放大聲音。  
透過放大器連接揚聲器。

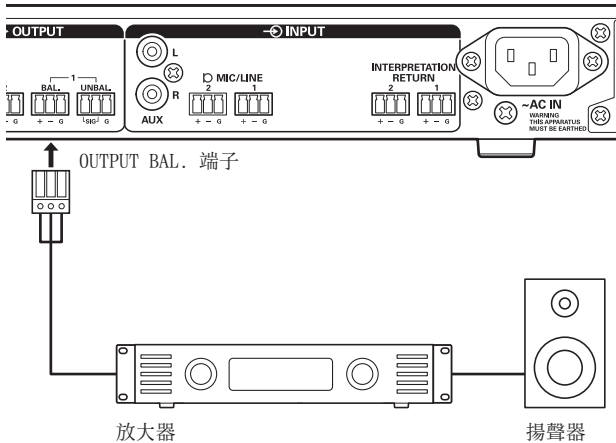

- 注意事項**
- 連接外接裝置時，另請參閱該裝置隨附的操作手冊。

### 5 開啟 CU，然後測試 DU 操作

檢查步驟 1 ~ 4 的所有連線是否皆已正確連接後，依照以下程序開啟 CU 的電源。

#### 1 檢查是否所有 PA 裝置（例如放大器和混音器）皆已關閉。

#### 2 將隨附的 AC 電源線連接到 CU。

- 注意事項**
- 請務必使用隨附的 AC 電源線。使用非隨附的 AC 電源線可能導致問題，例如損壞 CU，這樣非常危險。
  - 請務必將 AC 電源線牢固連接到接地的壁裝插座。接地不當可能導致觸電。
  - 請確認 CU 已與單一接地點安全接地。與多個接地點接地，可能引起接地迴路，進而產生噪音，例如嗡嗡聲。

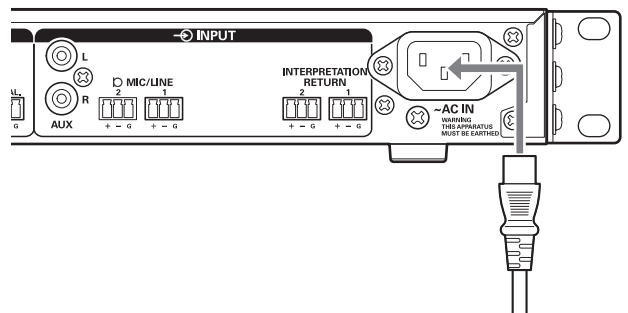

#### 3 按下電源按鈕。

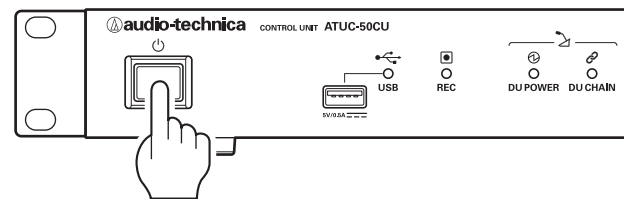

- 注意事項**
- 若有一席或兩席從機 CU 連接到系統，請同時開啟主機 CU 和從機 CU 的電源。如果每次電源開啟之間的時間非常長，代表可能無法成功建立 CU Link。

 • 必要時從 CU (▶ 頁數 12) 指定網路設定。

4 CU 啟動後，按下每席 DU 的  (發言) 按鈕，確認操作。

**注意事項** 若各席 DU 的位置很靠近，將 DU 揚聲器的音量開得太大聲時，可能會引起嘯叫。在這種情況下，請將各席 DU 移遠，或降低音量。

5 檢查 DU 是否運作後，關閉 CU 再進行下一個步驟，也就是將 CU 連接到網路裝置。

**注意事項** 如果放大器的電源開啟，請先關閉放大器的電源。

整個系統連接圖 (2)

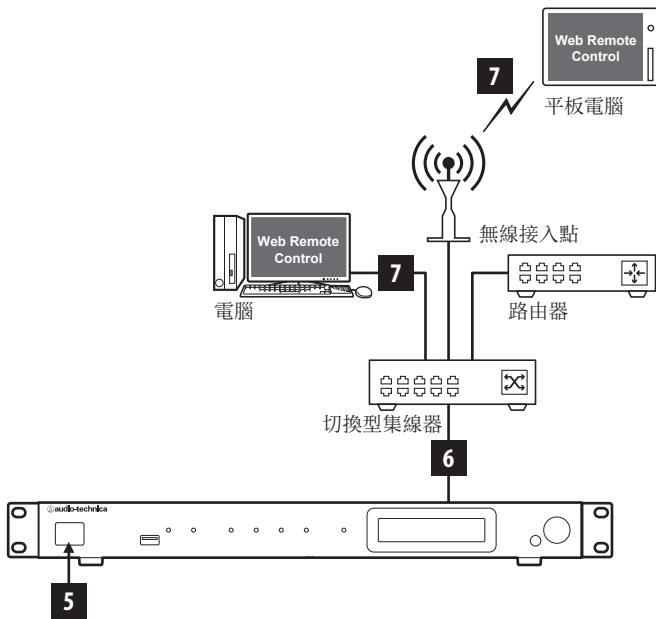

## 6 連接網路

若要透過 Web Remote 指定詳細的會議系統設定，只要將 CU 連接網路即可 (▶ 頁數 24)。

1 使用乙太網路纜線透過 NETWORK 端子將 CU 連接到切換型集線器。

**注意事項** 請小心，不要將乙太網路纜線，從網路裝置連接到 CU LINK 端子或 DU CHAIN 端子，否則可能會損壞連接的裝置。

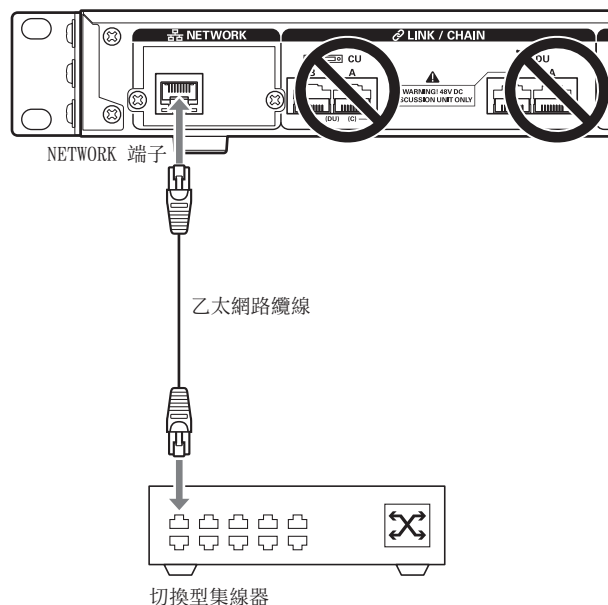

## 7 將電腦或行動裝置連接網路

關於網路設定

- 如果網路上有正在執行的 DHCP 伺服器，CU 會自動指定網路設定，包括 IP 位址。
- 如果網路上沒有正在執行的 DHCP 伺服器，請從 Set 功能表 → *System Setting* 手動指定網路設定，包括 IP 位址 (▶ 頁數 7)。
- 若手動指定設定，請向網路管理員詢問設定項目。

**注意事項** 因網路環境和外接裝置造成的通訊錯誤和故障，本公司恕不負責。  
• 在電腦上停用防火牆設定。否則「Locate」將無法辨識 CU。

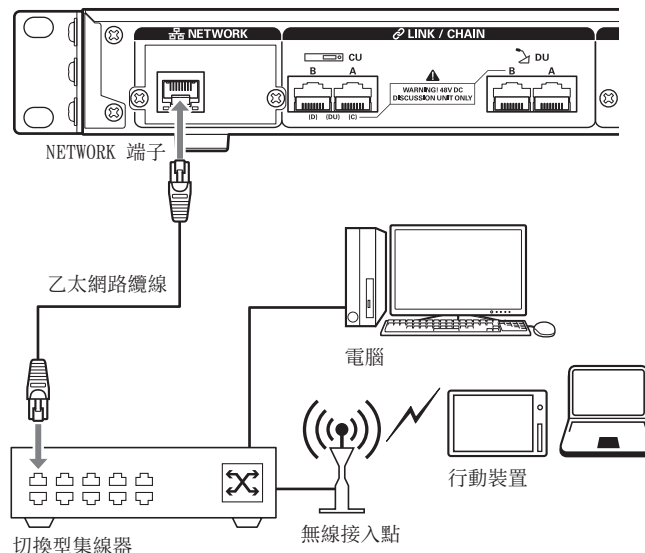

## 使用乙太網路纜線將 CU 直接連接到 Windows PC / Mac

如果電腦配備 NIC (Network Interface Card, 網路介面卡), 您也可以使用乙太網路纜線將 CU 直接連接到電腦。

**注意事項** • 請小心, 不要將乙太網路纜線, 從電腦連接到 CU LINK 端子或 DU CHAIN 端子, 否則可能會損壞電腦。

- 1 將乙太網路纜線 (直穿式) 連接到 CU 的 NETWORK 端子, 以及電腦的乙太網路端子。
- 2 在 Windows PC / Mac 的網路設定中, Windows PC 請選擇「自動取得 IP 位址」, Mac 請選擇「使用 DHCP」, 然後儲存設定。
- 3 從 Set 功能表啓動 CU → *System Info* → *IP Config Mode*, 選擇 *Auto* (▶ 頁數 7)。
- 4 按下 BACK 按鈕, 關閉 Set 功能表。

 • 變更網路設定項目後, 必須重新啓動 CU, 設定值才會生效。

由於沒有 DHCP 伺服器, 所以會使用 APIPA (Automatic Private IP Addressing, 自動私人 IP 位址) 功能, 自動將 IP 位址分配到 Windows PC / Mac 及 CU。

## ■ 使用 Web Remote 的準備工作

### Web Remote 是什麼？

Web Remote 是 Web 應用程式，用於控制本系統。

使用 Web Remote 可從遠端透過電腦或行動裝置（以下稱控制裝置）執行以下操作：

- 準備會議
- 執行和控制會議
- 指定詳細的設定

將 CU 連接到控制裝置後，下載「Locate」。使用「Locate」可直接存取 Web Remote（▶ 頁數 26），不需要輸入所安裝 ATUC-50CU 的 IP 位址。

 • 您也可以不使用「Locate」即啟動 Web Remote（▶ 頁數 26）。

#### Web Remote 和「Locate」的作業環境

- Microsoft Windows 7 或更新版本
- Apple OS X 10.10 Yosemite 或更新版本
- Android OS 4.4 或更新版本
- iOS 8 或更新版本

#### 推薦適用於 Web Remote 網頁瀏覽器

- Google Chrome 第 49 版或更新版本（Windows 和 Android）
- Mozilla Firefox 第 45 版或更新版本（Windows）
- Safari 9.0 或更新版本（OS X 和 iOS）

- 注意事項**
- 最多 3 台控制裝置可同時登入 Web Remote。  
若有 2 個網頁瀏覽器在控制裝置上執行，Web Remote 會將這 2 個網頁瀏覽器當作 2 台獨立的裝置。
  - Web Remote 使用結束後，請務必登出 Web Remote，然後關閉網頁瀏覽器視窗。  
若只是關閉視窗沒有登出，您在 Web Remote 中仍會處於登入狀態 5 分鐘，直到工作階段逾時為止。

## 設定「Locate」

### 1 將「Locate」安裝程式下載到控制裝置。

#### Windows / Mac 使用者：

從 Audio-Technica 網站下載所在國家／地區適用的「Locate」安裝程式：

[http://www.audio-technica.com/world\\_map/](http://www.audio-technica.com/world_map/)

繼續步驟 2。

#### iOS 使用者：

搜尋 App Store，然後安裝「Locate」。



繼續步驟 4。

#### Android 使用者：

搜尋 Google Play，然後安裝「Locate」。



繼續步驟 4。

### 2 在下載的“setup.exe”上按兩下。

此時會出現安裝精靈。

### 3 依照畫面上的指示，將「Locate」安裝到控制裝置。

完成安裝後，「Locate」圖示會出現在桌面。

### 4 檢查 ATUC-50CU 和控制裝置是否已連接到同一個網站、CU 電源是否開啟，然後按兩下「Locate」圖示。

啟動「Locate」。自動偵測出已連接到網路的 ATUC-50CU。

### 5 選擇要透過 Web Remote 控制的 CU，然後按一下 [Open]。

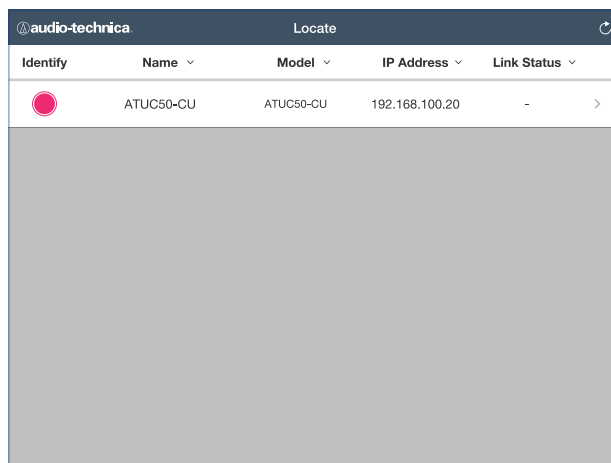

出現 Web Remote 登入畫面。

-  • 按一下 [Identify] 圖示，圖示會亮紅燈，選擇的 CU 前面板指示燈開始閃爍。如果系統中有多席 CU，需要辨識 CU 的身份時（例如從「Locate」清單所列的 CU 中選擇要控制的 CU），此功能相當實用。



# 使用 Web Remote 控制功能設定和執行會議

## 關於 Web Remote

### Web Remote 的整體結構

從下方的主頁畫面，可以存取 3 個主要功能表。

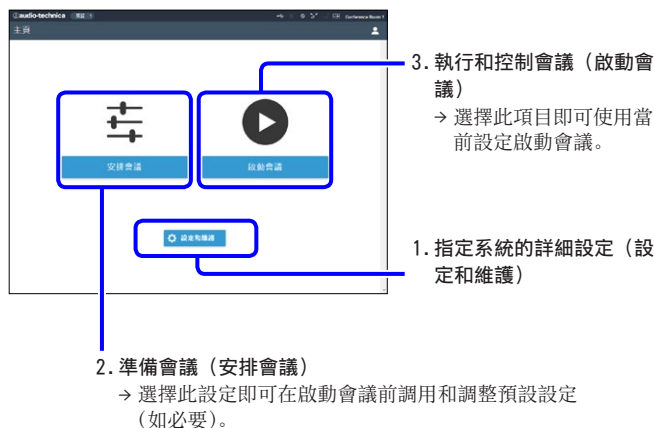

#### 1. 指定系統的詳細設定 (設定和維護) (▶ 頁數 27) :

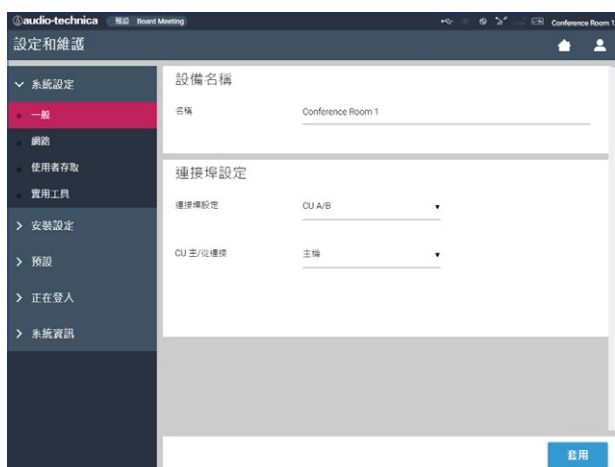

[ 設定和維護 ] 下的 5 個子功能表都可用於指定整個系統的詳細設定。

#### [ 系統設定 ] (▶ 頁數 28)

可設定裝置名稱、登錄密碼以及存取權限設定，以及指定網路相關設定。

您也可以從這裡更新韌體。

#### [ 安裝設定 ] (▶ 頁數 32)

可選擇會議模式 (▶ 頁數 39)。

您也可以指定進階 CU 音訊輸入/輸出設定和錄音設定。

此外，您可以指定 DU 的詳細設定 (例如揚聲器設定和每席 DU LED 的顏色)，並為每席 INT 執行同聲傳譯設定。

#### [ 預設 ] (▶ 頁數 41)

可從 [ 安裝設定 ] 預設設定、調用設定。您也可以匯出所需的預設設定，然後導入其他 ATUC-50。

#### [ 正在登入 ] (▶ 頁數 41)

可開啟/關閉登入功能，下載記錄檔。

#### [ 系統資訊 ] (▶ 頁數 41)

顯示網路設定資訊與韌體版本。

#### 2. 準備會議 (安排會議) (▶ 頁數 42) :

依照以下 3 個步驟準備會議。

#### [ 調用預設 ] (▶ 頁數 42)

根據即將到來的會議，選擇所需的預設會議設定。

要使用 1 個 ATUC-50 系統處理不同類型的會議，建議預設多種會議設定。

#### [ 會議設定 ] (▶ 頁數 42)

根據即將到來的會議，設定可定義發言方法的 [ 會議模式 ] (▶ 頁數 39)，然後指定詳細的設定。

#### [ DU 設定 ] (▶ 頁數 43)

為连接到系統的每席 DU，設定出席者名稱、指定音訊設定和優先順序設定。

#### 3. 執行和控制會議 (啟動會議) (▶ 頁數 44) :

要執行和控制會議，只要在以下 3 個畫面之間切換即可。

#### [ 會議管理器 ] (▶ 頁數 44)

顯示出席者 (DU) 清單。清單顯示的資訊包括出席者名稱、優先順序設定狀態和發言狀態。此外，還可以允許出席者發言。

#### [ 音訊控制 ] (▶ 頁數 45)

指定主機輸出設定、執行音訊相關操作，例如蜂鳴器播放和會議錄音操作。

#### [ 會議設定 ] (▶ 頁數 45)

您甚至可以在會議期間變更詳細的設定，例如會議模式。

## ■ 啟動 Web Remote 準備操作

本章說明 Web Remote 啟動操作，標頭會始終顯示在畫面上方。

### 啟動和登入 Web Remote

#### 1 顯示 Web Remote 登入畫面。

從「Locate」登入 Web Remote：

- (1) 依照「設定『Locate』」中的步驟 4-5 操作 (▶ 頁數 24)。Web Remote 啟動，出現登入畫面。

不使用「Locate」登入 Web Remote：

**注意事項** • 檢查 CU 和控制裝置是否連線到同一個網路。若以網路端子使用控制裝置，您也可以使用乙太網路纜線將 CU 直接連接到控制裝置 (▶ 頁數 23)。

- (1) 從 CU Set 功能表 → *System Info* → *IP Address*，檢查 CU 的 IP 位址 (▶ 頁數 7)。
- (2) 執行瀏覽器，輸入步驟 (1) 位址列中的 IP 位址。Web Remote 啟動，出現登入畫面。

#### 2 選擇 [ 操作員 ] 或 [ 管理員 ]，然後按一下 [ 身份登入 ]。



要變更語言，按一下語言顯示旁邊的 [ ▼ ] 展開下拉式清單，然後選擇所需的語言。

[ 操作員 ] 存取權限可從以下路徑設定 [ 系統設定 ] → [ 使用者存取 ] → [ 操作員存取設定 ] (▶ 頁數 29)。

若已設定身份登入密碼 (▶ 頁數 29)，請在密碼輸入畫面輸入密碼。

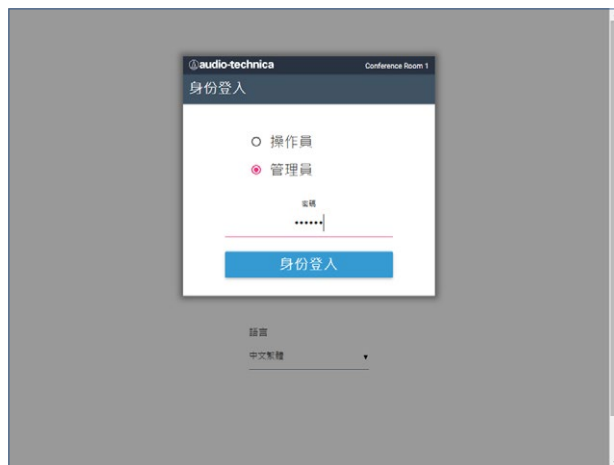

成功登入 Web Remote 後，會出現主頁畫面。

### 關於 Web Remote 主頁畫面

 • 視 [ 操作員 ] 存取權限設定而定，[ 設定和維護 ] 可能不會出現在主頁畫面。



關於標頭上的顯示項目：



- ① 顯示畫面名稱 (例如主頁)。
- ② 顯示調用的預設會議名稱 (▶ 頁數 41)。如果有些變更已套用到調用的預設，預設字元會以白色顯示。
- ③ 顯示各種指示燈 (▶ 頁數 6)。若發生任何問題，「▲」會出現在相應的指示燈下方。將游標放在指示燈上方會出現彈出式畫面，顯示問題的詳細資訊。
- ④ 顯示透過 Web Remote 控制的裝置的名稱，例如 ATUC-50CU。
- ⑤ 主頁按鈕：按一下即可返回主頁畫面。
- ⑥ 登出按鈕：按一下即可顯示當前登入的權限以及登出功能表。

## ■ 指定詳細的設定（[ 設定和維護 ]）

詳細的系統設定可從這個功能表指定。也可使用疑難排解和維護的實用工具。

### 如何操作 [ 設定和維護 ] 功能表

- 1 在 Web Remote 主頁畫面上，按一下 [ 設定和維護 ]。

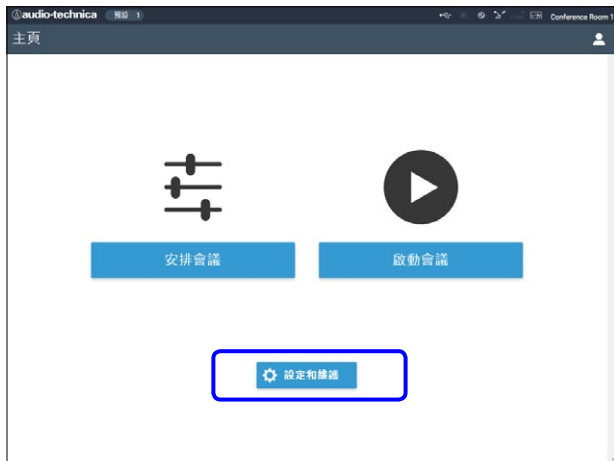

- 2 從左側的 5 個功能表項目，按一下要設定的項目。

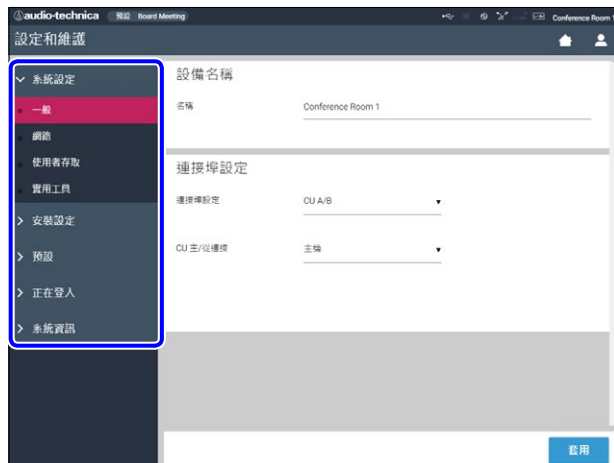

- 3 必要時變更設定，然後按一下 [ 套用 ]。

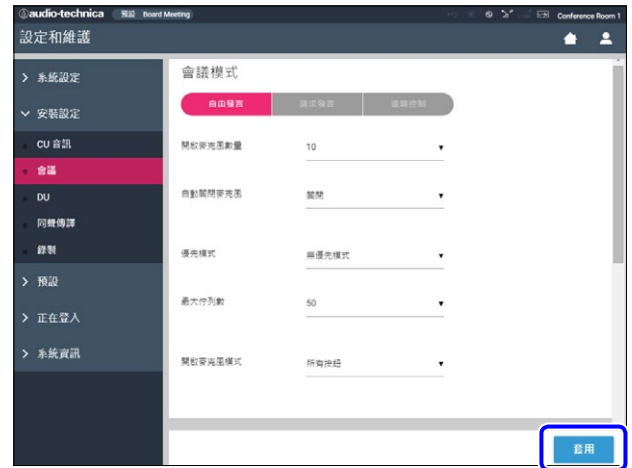

- 顯示的按鈕會視畫面而不同。
- 在立即套用變更設定值的畫面上，例如音訊相關設定畫面，[ 套用 ] 按鈕可能不會出現。

## 功能表項目 ① ([ 系統設定 ])

每個項目的設定值和預設值，都可從 [ 系統設定 ] 設定，如下所示。

左側有 **CU** 的項目名稱，是 CU 顯示幕上的名稱。

有 **P** 的項目都已包含在預設設定內。

### 一般設定 ([ 一般 ])

項目名稱	描述和設定值 (預設值是以 <b>粗體</b> 顯示)
<b>設備名稱</b>	
名稱 <b>CU</b> Name	顯示透過 Web Remote 控制的裝置名稱。 ATUC-50CU
<b>CU 連接設定</b>	
連接埠設定 <b>CU</b> Link Port Set	在 CU LINK A/B 端子和 DU CHAIN C/D 端子之間切換端子設定。 CU A/B、DU C/D
CU 主 / 從連接 <b>CU</b> CU Link Mode	串聯多席 CU 後，設定每席 CU (主機 / 從機) 的相依性關係。 主機、從機 1, 從機 2 <b>注意事項</b> • 若只使用一席 CU，沒有透過 CU 連接，請務必將 [CU 連接設定] 設為 [主機]。 若將 [CU 連接設定] 設為 [從機]，發生任何意外後果，本公司恕不負責。

### 網路設定 ([ 網路 ])

 • 變更網路設定項目後，必須重新啟動 CU，設定值才會生效。

項目名稱	描述和設定值 (預設值是以 <b>粗體</b> 顯示)
<b>IP 設定</b>	
IP 設定模式 <b>CU</b> IP Config Mode	指定取得 IP 位址的方法。 <b>自動</b> ：IP 位址是由 DHCP 伺服器等裝置分配。 <b>靜態</b> ：指定靜態 IP 位址。這項目可指定 IP 位址、子網路遮罩、閘道位址。
IP 位址 <b>CU</b> IP Address	顯示 IP 位址。 若 [IP 設定模式] 設為 [自動] 就不會顯示。
子網路遮罩 <b>CU</b> Subnet Mask	顯示子網路遮罩。 若 [IP 設定模式] 設為 [自動] 就不會顯示。
閘道位址 <b>CU</b> Gateway Address	顯示閘道位址。 若 [IP 設定模式] 設為 [自動] 就不會顯示。
允許發現 <b>CU</b> Allow Discovery	從「Locate」啟用 / 停用自動偵測。 <b>打開</b> 、 <b>關閉</b>
<b>IP 控制設定</b>	
連接埠號 <b>CU</b> IP Ctrl Port No	顯示 IP 控制連接埠號。 00001-65535 (17300)
通知 <b>CU</b> IP Ctrl Ntfy	IP 控制期間從裝置啟用 / 停用通知。 <b>打開</b> 、 <b>關閉</b>
音訊電平通知 <b>CU</b> Audio Level Ntfy	若啟用了 IP 控制，請從裝置啟用 / 停用音訊電平的通知。 <b>打開</b> 、 <b>關閉</b>
多點傳送位址 <b>CU</b> M-cast Adrs	指定多點傳送位址。 0.0.0.0 - 255.255.255.255 (225.0.0.100)
多點傳送連接埠號 <b>CU</b> M-cast Port No	指定多點傳送連接埠號。 00001-65535 (17000)

<b>失去網路時轉為自動會議模式</b>	
已啟用 <b>CU</b> Auto Mode Change	在 [ 遠端控制 ] 模式下運作時，若發生網路錯誤，會議模式會自動切換到 [ 自由發言 ] 模式。 打開、關閉
維持時間 <b>CU</b> Hold Time (Err)	設定 [ 遠端控制 ] 模式在發生網路錯誤後切換到 [ 自由發言 ] 模式之間的時間間隔。 20、30、40 sec  • Web Remote 控制期間，時間間隔可能更長，最長 15 秒。
<b>NTP 設定</b>	
已啟用 <b>CU</b> NTP	啟用/停用 NTP (網路時間通訊協定)。 打開、關閉
伺服器地址 <b>CU</b> NTP Adrs	指定 NTP 伺服器位址。 0.0.0.0 - 255.255.255.255 (空白)
連接埠號 <b>CU</b> NTP Port	指定 NTP 連接埠號。 00001-65535 (123)
時區 <b>CU</b> Time Zone	指定與 UTC 的時差 (國際標準時間)。 UTC - 12:00 ~ +14:00 ; 以 0:30 分鐘為增量 (00:00)
夏令時間 <b>CU</b> DST	啟用/停用夏令時間選項。 打開、關閉
開始日期 <b>CU</b> DST Start Date	指定要啟動夏令時間選項的月份和日期。 mm/dd : 1/1-12/31 (3/27)
開始時間 <b>CU</b> DST Start Time	指定要啟動夏令時間選項的時間。 0:00-23:00 ; 以 1 小時為增量 (2:00)
結束日期 <b>CU</b> DST End Date	指定要停用夏令時間選項的月份和日期。 mm/dd : 1/1-12/31 (10/30)
結束時間 <b>CU</b> DST End Time	指定要停用夏令時間選項的時間。 0:00-23:00 ; 以 1 小時為增量 (2:00)

## 使用者存取設定 ([ 使用者存取 ])

項目名稱	描述和設定值 (預設值是以粗體顯示)
<b>身份登入密碼</b>	
管理員密碼 <b>CU</b> Admin.Pwd.Login	啟用/停用對管理員的身份登入密碼要求。 打開、關閉
<b>CU</b> Admin.Password	為管理員設定身份登入密碼。 4 ~ 8 個英數字元 (空白)
操作員密碼 <b>CU</b> Opr.Pwd.Login	啟用/停用對操作員的身份登入密碼要求。 打開、關閉
<b>CU</b> Opr.Password	為操作員設定身份登入密碼。 4 ~ 8 個英數字元 (空白)
<b>操作員存取設定</b>	指定操作員擁有的存取權限設定。
<b>主頁</b>	
啟動會議 安排會議	啟用/停用會議準備 ([ 安排會議 ]) 和會議操作與控制 ([ 啟動會議 ]) 的功能限制。 完全、有限
設定和維護	允許/限制對詳細設定的存取 ([ 設定和維護 ])。若此項目設為 [ 不可 ]，[ 設定和維護 ] 按鈕不會出現在主頁畫面。 是、否

設定和維護 CU 顯示功能表	啟用/停用對各個項目詳細設定的存取權限 (Web Remote 上的 [ 設定和維護 ]、CU 顯示幕上的 Set)。
安裝設定 CU Audio Setting、Recorder Setting	可以、不可
預設 CU Presets	可以、不可
正在登入 CU Logging	可以、不可
系統資訊 CU System Info	可以、不可

## 實用工具 ([ 實用工具 ])

以下操作可從 [ 系統設定 ] 執行。

項目名稱	描述和操作程序
CU 韌體更新	<p>更新 CU 韌體。</p>  <p>① 在畫面上檢查 [ 序號 ]、[ 設備名稱 ] 和當前的 [ 韌體版本 ]，確保出現的 CU 是您要升級的裝置。</p> <p>② 按一下 [ 瀏覽 ] 顯示檔案選擇畫面，然後選擇版本升級檔案。 按一下 [ Open ]，開始載入檔案。</p> <p>③ 載入完成後，就可以選擇 [ 更新 ]。按一下 [ 更新 ]。</p> <p>④ 確認訊息出現在彈出式畫面後，按一下 [ 可以 ]，執行更新。 更新完成後，會出現 [ 已完成。設備會即將自動重新啟動。 ]，CU 會在 3 秒內自動重新啟動。</p>

## 更新 DU 韌體。

### DU 韌體更新

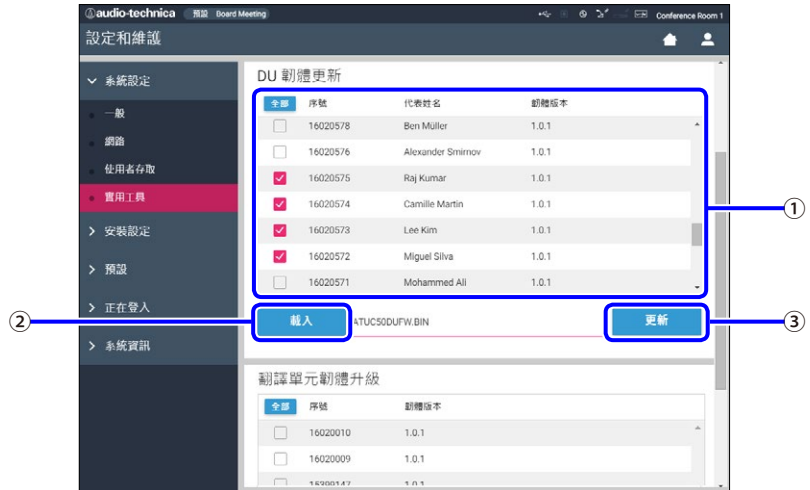

- ① 勾選以下項目旁邊的核取方塊：[ 序號 ]、[ 代表姓名 ] 以及每席需要更新的 DU 當前 [ 韌體版本 ]。  
若要全選 DU，在畫面的 DU 韌體更新區段中，按一下左上方的 [ 全部 ]。
- ② 按一下 [ 瀏覽 ] 顯示檔案選擇畫面，然後選擇版本升級檔案。  
按一下 [ Open ]，開始載入檔案。
- ③ 載入完成後，就可以選擇 [ 更新 ]。按一下 [ 更新 ]。
- ④ 確認訊息出現在彈出式畫面後，按一下 [ 可以 ]，執行更新。  
更新完成後，會出現 [ 已完成。請關閉電源。 ]。
- ⑤ 關閉 CU 的電源，然後重新開啟。

## 更新 INT 韌體。

### 翻譯單元韌體升級

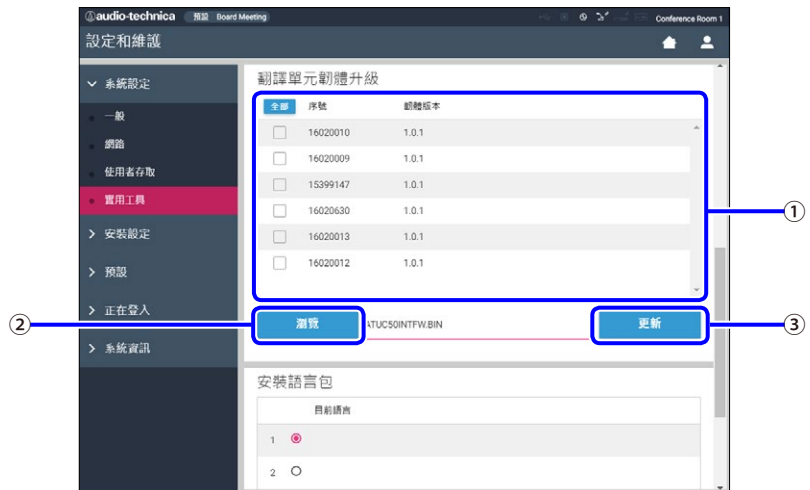

- ① 勾選以下項目旁邊的核取方塊：[ 序號 ]、[ 代表姓名 ] 以及每席需要更新的 INT 目前 [ 韌體版本 ]。  
若要全選 INT，在畫面的翻譯單元韌體升級區段中，按一下左上方的 [ 全部 ]。
- ② 按一下 [ 瀏覽 ] 顯示檔案選擇畫面，然後選擇版本升級檔案。  
按一下 [ 開啟 ]，開始載入檔案。
- ③ 載入完成後，就可以選擇 [ 更新 ]。按一下 [ 更新 ]。
- ④ 確認訊息出現在彈出式畫面後，按一下 [ 是 ]，執行更新。  
更新完成後，會出現 [ 已完成。請關閉電源。 ]。
- ⑤ 關閉 CU 的電源，然後重新開啟。

### 安裝語言套件

## 安裝語言套件。

- ① 選擇要安裝語言套件的儲存庫。
- ② 按一下 [ 瀏覽 ]，顯示檔案選擇畫面，然後選擇要安裝的語言檔案。
- ③ 按一下 [ 安裝 ]，安裝語言套件。  
安裝完成後，會出現 [ 已完成。您即將瞬間自動登出。 ]，您會在 2 秒內自動登出 Web Remote。  
要繼續操作，請重新登入 Web Remote。

### 重設所有設定至預設值

**CU** Reset All Dflt.

將 CU 和 DU 還原至預設值（這樣做不會變更韌體版本）。

- ① [ 你是否確定把所有設定回復到預設值？ ] 出現時，按一下 [ 可以 ]。確認訊息會再出現一次。
- ② 按一下 [ 可以 ]，還原至預設值。  
出現 [ 已完成。請關閉電源。 ]，CU 會在 3 秒內自動重新啟動。

## 功能表項目 ② ([ 安裝設定 ])

每個項目的設定值和預設值，都可從 [ 安裝設定 ] 設定，如下所示。

左側有 **CU** 的項目名稱，是 CU 顯示幕上的名稱。

有 **P** 的項目都已包含在預設設定內。

### CU 音訊設定 ([CU 音訊])

項目名稱	描述和設定值 (預設值是以 <b>粗體</b> 顯示)
<b>輸入設定</b>	為 Mic/Line 音訊輸出 1 和輸出 2 設定類型和電平。1 和 2 可各別設定。
<b>Mic/Line 1-2</b>	
<b>類型</b> <b>CU</b> Input Type <b>P</b>	設定輸入類型。 <b>Mic</b> 、Line +4dBu、Line 0dBV
<b>輸出增益</b> <b>CU</b> Input Gain <b>P</b>	設定 Mic 輸入的輸入增益 (只在 [ 類型 ] 設為 [Mic] 時)。 - 24 - +20dB (0dB)
<b>電平</b> <b>CU</b> Level <b>P</b>	設定 Mic/Line 輸入電平。每種輸入類型 (Mic 或 Line) 的電平都可各別設定。 - ∞、- 120 ~ +10dB (0dB)
<b>電平表</b>	以電平表顯示輸入電平。
<b>等化器庫</b> <b>P</b>	為 Mic/Line 輸入選擇 EQ 模式。每種輸入類型 (Mic 或 Line) 的 EQ 模式都可各別選擇。 平直、手持動圈 - 男、手持動圈 - 女、手持電容 - 男、手持電容 - 女、領帶夾式 - 男、領帶夾式 - 女、(IP 遙控 *) * 從 [IP 控制設定] 調整等化器時會出現 [IP 遙控]。[IP 遙控] 無法從下拉式清單選擇。
<b>高通濾波</b> <b>P</b>	啟用/停用 Mic 輸入的低頻衰減。 打開、關閉
<b>幻象電源</b> <b>CU</b> Phantom Power <b>P</b>	啟用/停用幻象電源 (+48V)。 打開、關閉
<b>與議席混音</b> <b>CU</b> Mix to Floor <b>P</b>	設定是否要將輸入聲音混音到發言中語言頻道。 打開、關閉
<b>Aux</b>	指定外部輸入設定，例如音訊類型和電平。
<b>類型</b> <b>P</b>	設定外部輸入的標稱電平。 0dBV、- 10dBV、- 20dBV
<b>電平</b> <b>CU</b> Level <b>P</b>	設定外部輸入的輸入電平。 - ∞、- 120 ~ +10dB (0dB)
<b>電平表</b>	以電平表顯示輸入電平。
<b>高通濾波</b>	啟用/停用外部輸入的低頻衰減。 打開、關閉
<b>與議席混音</b> <b>CU</b> Mix to Floor <b>P</b>	設定是否要將外部輸入混音到發言中語言頻道。 打開、關閉
<b>Return 1-2</b>	設定倒送輸入的電平及倒送輸入的 EQ 模式。
<b>類型</b> <b>P</b>	設定倒送輸入的標稱電平。 +4dBu、0dBV
<b>電平</b> <b>P</b>	設定倒送輸入的輸入電平。 - ∞、- 120 ~ +10dB (0dB)
<b>電平表</b>	以電平表顯示輸入電平。
<b>高通濾波</b> <b>P</b>	啟用/停用倒送輸入的低頻衰減。 打開、關閉



FBS 設定		
FBS		
已啟用		指定 FBS (迴授處理器) 設定。勾選核取方塊可將相應 [音訊組] 的 FBS 設定為 [打開], 並讓設定按鈕  變成可選取。按一下設定按鈕 , 開啟 [FBS 設定] 畫面, 然後指定進階設定。 打開、關閉
頻段 #1-12		
頻率	*	使用套用的陷波濾波器偵測迴授並顯示頻率。若 [靜態] 設為 [關閉], 頻率會根據偵測到的迴授隨之變化。 * 若 [靜態] 設為 [打開], [頻率] 值會包含在預設設定內, 當作靜態濾波器的頻率。
固定		要鎖定濾波器頻率, 請切換至靜態濾波器。 打開、關閉
重設		解除鎖定所有鎖定的頻率。
偵測		設定迴授頻率的偵測靈敏度。 低、中、高
響應		設定迴授頻率的偵測速度。 慢、快
輸出設定		為 OUTPUT 端子 1-4 指定輸出音訊相關設定。
Output 1-4		
音源		將音源設為輸出。 發言中語言、群組 0、群組 1、群組 2、群組 3、語言 1、語言 2、語言 3 (預設值如下所示: Output 1: 發言中語言、Output 2: 群組 1、Output 3: 群組 2、Output 4: 群組 3)
PEQ (僅適用於輸出 1)		指定參數型等化器 (PEQ) 設定。勾選核取方塊可將相應輸出的 PEQ 設定為 [打開], 並讓設定按鈕  變成可選取。按一下設定按鈕 , 開啟 [預設等化設定] 畫面, 然後指定頻段 1-8 設定。
啟用預設等化		PEQ 設定可在開啟和關閉之間切換。 打開、關閉
頻率 (頻段 #1 - 頻段 #8)		將每個 [頻段 #1] 的頻率都設為 [頻段 #8]。 20Hz - 20kHz ([頻段 #1]-[頻段 #8] 的預設值如下所示。 25、63、160、400、1000、2500、6300、16000)
增益 (頻段 #1 - 頻段 #8)		將每個 [頻段 #1] 的增益都設為 [頻段 #8]。 - 18dB - +10dB; 可調整, 以 0.5dB 為增量 (0dB) • [頻段 #1] 的 [增益] 只有在 [濾波器類型] 設為 [LSH] 或 [PEQ] 時才可設定。 • [頻段 #8] 的 [增益] 只有在 [濾波器類型] 設為 [HSH] 或 [PEQ] 時才可設定。
Q 值係數 (頻段 #1 - 頻段 #8)		將每個 [頻段 #1] 的 Q 值係數都設為 [頻段 #8]。 • [頻段 #1] 和 [頻段 #8] 的 Q 值係數值只有在啟用了 PEQ 才可設定。 0.3 - 30 (10)
濾波器類型 (頻段 #1)		設定 [頻段 #1] 的濾波器類型。 HPF、LSH、PEQ
濾波器類型 (頻段 #8)		設定 [頻段 #8] 的濾波器類型。 LPF、HSH、PEQ
重設		將指定的頻段還原至原廠預設值。
全部重設		將所有頻段還原至原廠預設值。

DYN (僅適用於輸出 1)	P	指定 DYN (動態) 設定。勾選核取方塊可將輸出 1 的 DYN 設定為 [ 打開 ], 並讓設定按鈕 ( ) 變成可選取。按一下設定按鈕 ( ), 開啟 [Dynamics Settings] 畫面, 然後指定各項設定, 如下所示。
已啟用		啟用/停用動態設定。 打開、關閉
增益衰減指示表		即時顯示壓縮器壓縮的音訊。
壓縮器閾值	P	設定壓縮器閾值。壓縮器功能只適用於超過指定值的音訊訊號。 - 60 - 0dB ( - 10)
壓縮比率	P	設定壓縮比率。 1.4:1、2:1、4:1、6:1、10:1 ∞ :1
起音時間	P	設定音訊訊號超過閾值後, 壓縮開始的延遲時間。 0、0.25、0.5、1、2、4、8、16、32、100 毫秒 ( 毫秒)
釋音時間	P	設定音訊訊號回到閾值範圍後, 壓縮結束的延遲時間。 50、100、200、400、800、1000、2000 毫秒 ( 400 毫秒)
限幅器閾值	P	設定限幅器閾值。 超過指定值的音訊訊號, 將會由限幅器切掉。 - 60 - 0dB ( - 10)
電平 CU Level	P	設定輸出電平。 - ∞、- 120 ~ +10dB ( - 40dB)
最大音量 (僅適用於輸出 1)	P	設定最大音量電平。 - ∞、- 120 - +10dB

## DU 設定 ([DU])

項目名稱	描述和設定值 (預設值是以粗體顯示)
DU 全局設置	指定 DU 常用設定。
揚聲器音量 CU DU SP Output Lvl	P 設定揚聲器輸出電平。 0 - 20 ( 10)
鎖定監聽發言中語言 CU DU Floor Lock	P 開 / 關監聽頻道選擇按鈕的鎖定功能。 打開、關閉
聲音檢測閾門限值 CU VoiceDetectSens	設定在自動模式下偵測到語言時的偵測電平。 -5、-4、-3、-2、-1、0、1、2、3、4、5 ( 0)
自動對應麥克風 2 輸入 CU Auto to Mic2 In	P 自動調整語音偵測電平, 以符合 MIC2 輸入端子收進的背景噪音。 打開、關閉
發言 LED 顏色 (*1)	設定 (發言) LED 顏色。
開啟發言	P 設定 (發言) 時的 (發言) LED 顏色。 10 種顏色 ( 紅色)
佇列中	P 設定 (等候發言) 時的 (發言) LED 顏色。 10 種顏色 ( 綠色)
DU 個人設定 (最多 150 席)	分別為各席 DU 指定設定。
DU 清單	顯示所有連接系統的 DU 的設定資訊。您可以查看並變更設定。
LED	檢查 DU LED 是否亮燈。 DU 的後側 LED 和 (發言) LED 以及 ATUC-M 的環式 LED 會在畫面上相應的 (發言) 圖示亮起時閃爍。
優先順序	P 啟用/停用 DU 優先順序設定 (*2)。可指定為優先議席的 DU 數量上限為 1 席, 比同時也能發言的 DU (發言者) 數量上限還少 (> 頁數 39)。 打開、關閉
序號 #	顯示序號。
代表姓名	P 將名稱 (例如出席者名稱) 分配到不同的 DU。 您可以使用最多 30 個字元。 ( 8 位數號碼)
音訊組	P 每席 DU 的輸出訊號可分成 4 種類型 (音訊組)。您可將一個或多個音訊組選為輸出位置, 此外, 也可為每個群組指定 CU 的輸出端子 (> 頁數 33)。 群組 0、群組 1、群組 2、群組 3

<b>顏色</b>	從下拉式清單為後側 LED 選擇顏色。 10 種顏色 (紅色)
<b>DU 的操作 (*3)</b>	從清單選擇 1 席以上的 DU，然後執行以下操作。 編輯詳細設定、複製、全選、取消全選、刪除

\*1 : 關於設定變更

所有的 DU 都處於結束發言狀態時，即可變更設定。

\*2 : 關於優先順序設定

優先議席 DU 是指定的權限，可進行以下操作：

- 隨時發言
- 同時中斷其他出席者，或將其他出席者靜音

假設 DU 的優先順序設定已啟用，並由會議主持人所用（例如主席或公司董事），他們即可隨時發言。

\*3 : DU 的操作

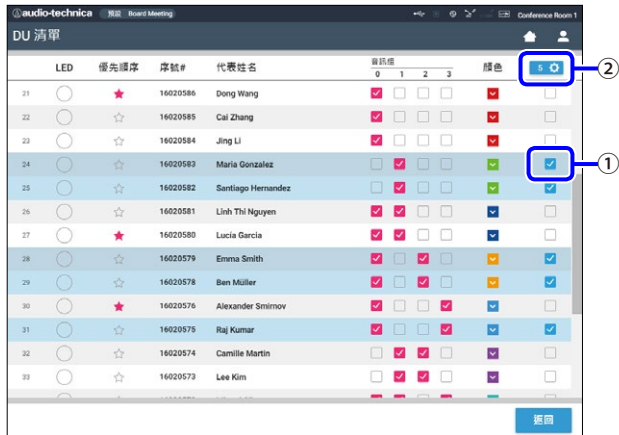

## 1 針對要調整設定的 DU 按一下 ①。

核取方塊即出現核取符號。

您也可以選擇多席 DU，然後同時變更所選 DU 的設定。

## 2 按一下 ②，出現下拉式清單，繼續進行以下操作。

 ② 顯示的號碼，是所選 DU 的號碼。

### 編輯詳細設定：

針對所選 DU 同時指定詳細設定（請參閱下表 [DU 詳細設定]）。

若選擇了多席 DU，當前設定值不同於 DU 的設定項目會變成灰色。

- 維持灰色的項目：設定值已保留的 DU。
- 灰色項目會在經過以下操作後變成可選取：所選 DU 的設定值會全部變更為顯示值。

### 複製：

複製所選 DU 的設定值，然後在其他 DU 貼上。

- ① 選擇 1 席要複製設定的 DU。
- ② 從下拉式清單中選擇 [複製]。  
所有核取方塊、圖示（除了 DU 核取方塊）都將無法選取。
- ③ 選擇要貼上設定的 DU。
- ④ 按下 [貼上] 按鈕。

### 刪除：

從清單刪除選擇的 DU。只能刪除處於斷開連接的 DU。

### 全選：

全選 DU。

### 取消全選：

取消全選 DU。

 視 DU 的選擇狀態而定，上述有些項目可能不會出現。

## DU 詳細設定 ([DU 詳細設定])

項目名稱		描述和設定值 (預設值是以 <b>粗體</b> 顯示)
<b>麥克風</b>		指定麥克風相關設定。
電平表		以電平表顯示電平。
輸入增益	<b>P</b>	設定麥克風輸入增益。 - 20dB - +20dB (0dB)
自動增益控制	<b>P</b>	啟用/停用 自動增益控制 (自動增益控制)。 打開、 <b>關閉</b> <b>注意事項</b> • 若在 [自動增益控制] 設為 [打開] 時操作系統，請在 [揚聲器] 下將 [在發言時的模式] 設定設為 [衰減] 或 [關閉]。
等化器庫	<b>P</b>	為麥克風輸入選擇 EQ 模式。 <b>平直</b> 、男中音、女中音、男高音、女高音、男低音、女低音、AT ES 系列、AT UniPoint 系列、(IP 遙控*) * 從 [IP 控制設定] 調整等化器時會出現 [IP 遙控]。[IP 遙控] 無法從下拉式清單選擇。
開啟麥克風	<b>P</b>	設定是要透過手動方式開啟麥克風 (按下 <b>☞</b> (發言) 按鈕)，或是要在偵測到語音時自動開啟麥克風。 <b>按鈕</b> 、 <b>語音</b>
幻象電源	<b>P</b>	啟用/停用供應麥克風的幻象電源。 打開、 <b>關閉</b>
<b>揚聲器</b>		
已啟用	<b>P</b>	啟用/停用 DU 揚聲器。 打開、 <b>關閉</b>
在發言時的模式	<b>P</b>	出席者在發言時切換揚聲器模式。若選擇了 [衰減]，雙層次音量自動調整功能會降低音量 - 20dB (此項目只有在揚聲器已啟用時才會出現)。 打開、 <b>衰減</b> 、 <b>關閉</b>
<b>音訊組</b>		CU 會將 DU 傳送的音訊訊號分類，然後將訊號輸出到指定的頻道。
分配	<b>P</b>	每席 DU 最多可指定 4 個頻道。可選擇多個群組，每個群組可選擇輸出頻道 (▶ 頁數 33)。 <b>群組 0</b> 、 <b>群組 1</b> 、 <b>群組 2</b> 、 <b>群組 3</b>
<b>後方 LED 顏色</b>		
發言 / 佇列中	<b>P</b>	從下拉式清單為後側 LED 選擇顏色。 10 種顏色 ( <b>紅色</b> )
結束發言	<b>P</b>	設定 <b>結束發言</b> 的亮燈方式。 <b>熄滅</b> 、 <b>調暗</b>
<b>優先順序</b>		指定優先順序 (▶ 頁數 35) 設定。
已啟用	<b>P</b>	啟用/停用優先順序設定。可指定為優先 DU 的 DU 數量上限為 1，比同時也能發言的 DU (發言者) 數量上限還少 (▶ 頁數 39)。 打開、 <b>關閉</b>
可以中斷 / 靜音	<b>P</b>	設定優先 DU 使用者是否可以暫時中斷/靜音其他 DU。 打開、 <b>關閉</b>
可以被中斷 / 靜音	<b>P</b>	設定優先 DU 是否可被其他 DU 暫時中斷/靜音。 打開、 <b>關閉</b>

## 同聲傳譯設定 ([同聲傳譯設定])

項目名稱	描述和設定值 (預設值是以 <b>粗體</b> 顯示)
同聲傳譯設定	設定同聲傳譯模式。
同聲傳譯模式	<b>P</b> 2 種語言, 3 種語言
語言名稱	
音訊組 1	設定音訊組 1 的語言名稱。 (最多 15 個字元) <b>Language 1</b>
音訊組 2	設定音訊組 2 的語言名稱。 (最多 15 個字元) <b>Language 2</b>
音訊組 3	設定音訊組 3 的語言名稱。 (最多 15 個字元) <b>Language 3</b> <b>注意事項</b> • 僅在同聲傳譯模式選擇「3 種語言」時顯示。
關聯傳譯模式	以相同的設定, 為同聲傳譯單元設定關聯傳譯模式。 <b>副翻譯員優先模式, 主翻譯員優先模式, 傳譯信號混音模式</b>
同聲傳譯單元設定 (最多 6 席)	分別為各席 INT 指定設定。
已連接同聲傳譯單元	顯示所有連接系統的 INT 的設定資訊。您可以查看並變更設定。
LED	檢查 INT LED 是否亮燈。 INT 的後側 LED、ATUC-M 的環式 LED 以及 (發言) LED 會在畫面上相應的圖示亮起時閃爍。
序號#	顯示序號。
同聲傳譯語言	選擇要進行同聲傳譯的語言類型。從選擇清單選出的語言名稱將顯示在 [ 語言名稱 ] 中。此外, 語言的類型和數量還與 [ 同聲傳譯模式 ] 的設定值有關。  若同聲傳譯模式為 2 種語言: 1: <b>Language 1</b> ↔ 2: <b>Language 2</b> , 1: <b>Language 1</b> → 2: <b>Language 2</b> , 2: <b>Language 2</b> → 1: <b>Language 1</b> 若同聲傳譯模式為 3 種語言: 1: <b>Language 1</b> ↔ 2: <b>Language 2</b> , 1: <b>Language 1</b> ↔ 3: <b>Language 3</b> , 2: <b>Language 2</b> ↔ 3: <b>Language 3</b> , 1: <b>Language 1</b> → 2: <b>Language 2</b> , 2: <b>Language 2</b> → 1: <b>Language 1</b> , 1: <b>Language 1</b> → 3: <b>Language 3</b> , 3: <b>Language 3</b> → 1: <b>Language 1</b> , 2: <b>Language 2</b> → 3: <b>Language 3</b> , 3: <b>Language 3</b> → 2: <b>Language 2</b>
同聲傳譯單元設定的操作 (*1)	

\*1: 有關同聲傳譯單元設定的操作

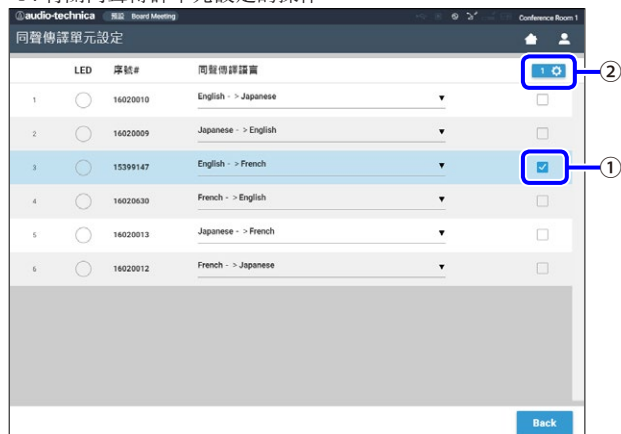

## 1 針對要變更設定的 INT 按一下 ①。

核取方塊即出現核取符號。

您也可以選擇多席 INT，然後同時變更所選 INT 的設定。

## 2 按一下 ② 出現下拉式清單，繼續進行以下操作。

 • ② 顯示的號碼代表目前所選 INT 的號碼。

### 編輯詳細設定：

執行所選 INT 的詳細設定（有關 INT 的詳細設定（[同聲傳譯單元詳細設定]），請參閱下表）。若選擇了多席 INT，目前設定值不同於 INT 的設定項目會變成灰色。

- 若項目維持灰色：保留各席 INT 的設定值。
- 若灰色項目在經過以下操作後變成可選取：所選 INT 的設定值會全部變更為顯示值。

### 刪除：

從清單刪除選擇的 INT。僅能刪除已斷開連接的 INT。

### 全選：

選擇所有 INT。

### 取消全選：

取消選擇所有 INT。

-  • 視 INT 的選擇狀態而定，上述有些項目可能不會出現。
- 還沒有相應功能可將一席 INT 的設定複製到其他 INT。

## 同聲傳譯單元詳細設定（[同聲傳譯單元詳細設定]）

項目名稱		描述和設定值（預設值是以 <b>粗體</b> 顯示）
麥克風		為 INT 執行與麥克風有關的設定。
電平表		以電平表顯示電平。
輸入增益		設定麥克風輸入增益。 - 20 - +20dB (0dB)
自動增益控制		啟用／停用自動增益控制（自動增益控制）。 打開， <b>關閉</b>
等化器庫		設定可套用於麥克風輸入的 EQ 模式。 平直、男中音、女中音、男高音、女高音、男低音、女低音、AT ES 系列、AT UniPoint 系列、(IP 遙控*) * 從 [IP 控制設定] 調整等化器時會出現 [IP 遙控]。[IP 遙控] 無法從下拉式清單選擇。
幻象電源		啟用／停用供應麥克風的幻象電源。 打開， <b>關閉</b>

## 會議設定 ([ 會議 ])

根據會議操作和控制方法選擇會議模式，然後指定詳細設定。

 • 以下設定項目也會包含在 [ 安排會議 ]，您可在這裡指定相同的設定。

### • [自由發言]

在此模式下，出席者可在按下  (發言) 按鈕時發言，或在 DU 自動偵測到他們的語音時發言。

### • [請求發言]

在此模式下，出席者可按下 DU 上的  (發言) 按鈕請求發言，指導委員會允許後即可發言。

指導委員會也可拒絕發言要求。

要在此模式下執行會議，請將 CU 連接到控制裝置，例如電腦。

### • [遠端控制]

在此模式下，發言權完全透過 Web Remote 控制。DU  (發言) 按鈕操作將會停用。

要在此模式下執行會議，請將 CU 連接到控制裝置，例如電腦。

項目名稱	描述和設定值 (預設值是以 <b>粗體</b> 顯示)
<b>會議設定</b>	選擇會議模式，然後指定詳細設定
<b>會議模式</b> <b>CU</b> Conference Mode 	選擇會議模式。 <b>自由發言</b> 、請求發言、遠端控制
<b>開啟麥克風數量</b> <b>CU</b> NOM 	設定可同時發言的 DU (發言者) 數量上限。 10 - 1
<b>自動關閉麥克風 (*1)</b> <b>CU</b> Auto Mic Off 	設定發言者停止發言 (偵測到無聲狀態) 到麥克風自動關閉這之間的時間間隔。 5-60sec、關閉；可調整，以 0.5 秒為增量 ( <b>關閉</b> )
<b>優先模式 (自由發言模式) (*1)</b> <b>CU</b> Override Mode (Free Talk) 	在 [ 自由發言 ] 模式中，選擇優先模式 (*2)。 <b>無優先模式</b> 、FIFO 先進先出、LIFO 後進先出
<b>優先模式 (請求發言模式) (*1)</b> <b>CU</b> Override Mode (Request Talk) 	在 [ 請求發言 ] 模式中，選擇優先模式 (*2)。 FIFO 先進先出、LIFO 後進先出
<b>優先模式 (遠端控制模式) (*1)</b> <b>CU</b> Override Mode (Full Remote) 	在 [ 遠端控制 ] 模式中，選擇優先模式 (*2)。 FIFO 先進先出、LIFO 後進先出
<b>最大佇列數 (*1)</b> <b>CU</b> Max Queue 	設定可同時處於發言預備模式的 DU 數量上限。 0 - 150 (50 units)
<b>開啟麥克風模式/優先開啟麥克風 (*1)</b> <b>CU</b> MicON Trigger	針對所有的 DU 設定是要透過手動方式開啟麥克風 (按下  (發言) 按鈕)，或是要在偵測到語音時自動開啟麥克風。 若 [ 會議模式 ] 設為 [ 請求發言 ] 或 [ 遠端控制 ]，此項目會切換到 [ 優先開啟麥克風 ]，也就是優先 DU 的設定。 <b>所有按鈕</b> 、所有語音、(單個 *) * 出現的設定值會視各個 DU 的設定值而定。若全部 DU 皆設為 [ 按鈕 ]，會出現 [ 所有按鈕 ]，全部 DU 皆設為 [ 語音 ] 時，會出現 [ 所有語音 ]。若有些 DU 設為 [ 按鈕 ]，其他設為 [ 語音 ] 時，則會出現 [ 單個 ]。[ 單個 ] 無法當作一項功能執行。
<b>麥克風開啟持續時間</b> <b>CU</b> MicON Hold Time (*1) 	指定自動關閉 DU (若 [ 開啟麥克風模式 ] 設為 [ 語音 ]) 麥克風的時間。若出席者在指定時間內沒有發出聲音，麥克風會自動關閉。 1.0-10.0 秒；可調整，以 0.5 秒為增量 ( <b>2.5 秒</b> )
<b>優先模式</b>	設定優先 DU (▶ 頁數 35) 使用者按住 DU  (發言) 按鈕時的操作。
<b>中斷/靜音 模式 (*1)</b> <b>CU</b> Interrupt Option 	設定優先 DU 使用者能否透過按住  (發言) 按鈕的方式，中斷或暫時靜音其他 DU 使用者。 <b>中斷</b> 、靜音

音效設定 1-3		可以重新播放儲存於 USB 裝置（大量儲存裝置）的任何音訊檔案，例如蜂鳴器和鐘聲。最多可為 [ 音訊控制 ] 畫面上顯示的 3 個按鈕登記和分配 3 個音訊檔案。（▶ 頁數 45）。																		
名稱	<b>P</b>	為分配到音訊檔案的按鈕指定名稱。 (最多 15 個字元) <b>SFX1 - 3</b>																		
音源	<b>P</b>	請依照以下程序登記音訊檔案。 ① 將要播放的音訊檔案（最多 30 個檔案）複製到 USB 裝置（大量儲存裝置）根目錄中 ② 將 USB 裝置（大量儲存裝置）連接至 CU ③ 從 [ 音源 ] 下拉式清單選擇音訊檔案  播放(*1) <table border="1"> <tr> <td>WAV</td> <td>資料長度</td> <td>16 位元、24 位元</td> </tr> <tr> <td></td> <td>取樣頻率</td> <td>48kHz</td> </tr> <tr> <td>MP3(*2)</td> <td>位元速率</td> <td>32-320kbps</td> </tr> <tr> <td></td> <td>取樣頻率</td> <td>48kHz</td> </tr> <tr> <td>檔案大小上限</td> <td></td> <td>2GB</td> </tr> <tr> <td>檔案數量上限</td> <td></td> <td>30 個檔案</td> </tr> </table> *1 支援的檔案系統：FAT16 / FAT32 *2 支援的格式：MPEG-1 Audio Layer-3。	WAV	資料長度	16 位元、24 位元		取樣頻率	48kHz	MP3(*2)	位元速率	32-320kbps		取樣頻率	48kHz	檔案大小上限		2GB	檔案數量上限		30 個檔案
WAV	資料長度	16 位元、24 位元																		
	取樣頻率	48kHz																		
MP3(*2)	位元速率	32-320kbps																		
	取樣頻率	48kHz																		
檔案大小上限		2GB																		
檔案數量上限		30 個檔案																		

\*1 關於設定變更

所有的 DU 都處於結束發言狀態時，即可變更設定。

\*2 關於優先設定

如果 DU（發言者）的數量已達到指定的上限（[ 開啟麥克風數量 ]），且還有其他出席者按下 **🗨️**（發言）按鈕，您可指定要中斷哪個 DU（發言者）的發言，以及要允許哪個 DU 的發言請求。

FIFO（先進先出法）：

中斷最最先發言的人士，讓剛剛按下 **🗨️**（發言）按鈕的人說話。

LIFO（後進先出法）：

中斷最近剛發言的人士，讓剛剛按下 **🗨️**（發言）按鈕的人說話。

無優先模式：（在 [ 請求發言 ] 模式或 [ 遠端控制 ] 模式下無法選取）

剛剛按下 **🗨️**（發言）按鈕的人將處於發言預備模式，輪到他／她時即可發言。

## 錄音設定（[ 錄製 ]）

**注意事項** • 錄音設定只能在錄音停止時設定。

項目名稱		描述和設定值（預設值是以 <b>粗體</b> 顯示）
<b>USB 錄製設定</b>		
錄音格式 <b>CU</b> Rec Format	<b>P</b>	選擇會議錄音格式。 <b>WAV</b> 、MP3
錄音質量 <b>CU</b> RecordingQuality	<b>P</b>	為 MP3 格式的錄音演講設定位元速率。 64、128、192、256、 <b>320</b> kbps
錄音通道數目（WAV） <b>CU</b> No.of Rec CH		若錄音格式為 WAV，請設定錄音通道數目。 1 - 4
錄音通道數目（MP3） <b>CU</b> No.of Rec CH		若錄音格式為 MP3，請設定錄音通道數目。 1 - 2
錄音聲源 錄音音軌 -1、Track2、Track3、Track4 <b>CU</b> Rec Source CH1-CH4	<b>P</b>	為每個頻道設定錄音聲源。 <b>發言中語言</b> 、群組 0、群組 1、群組 2、群組 3、語言 1、語言 2、語言 3
自動標記 <b>CU</b> Auto Mark	<b>P</b>	停用／停用錄音期間為揚聲器的每個變化自動標記的功能。 打開、關閉
自動曲目 <b>CU</b> Auto Track	<b>P</b>	錄音時依指定時間分割音訊檔案，或停用此功能。 關閉、15 min、30 min、1 hour、2 hours
錄音檔案名首碼 <b>CU</b> Filename Prefix	<b>P</b>	為錄製的音訊檔案指定首碼。 最多可用 30 個字元。（有些字元無法使用（▶ 頁數 13）。預設值為 <b>atuc-50</b> 。）



## 存取預設 ([ 預設 ])

調用、保存、導入／匯出預設。

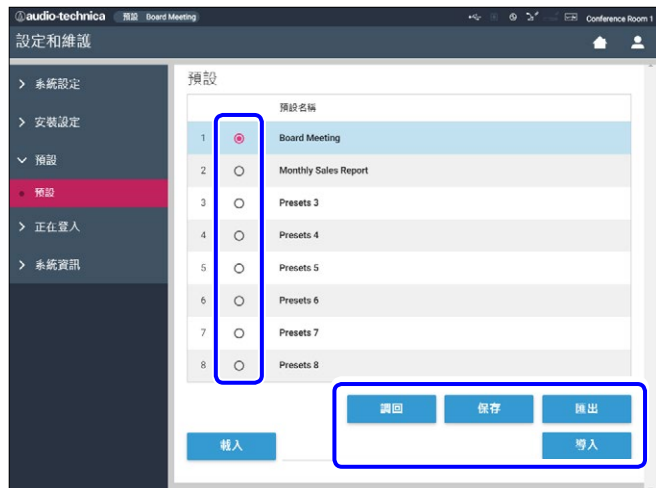

- 1 在要選擇的預設號碼右側按一下 。  
 會亮紅燈，所選預設的欄位會以淺藍色反白顯示。
- 2 按一下要執行的操作。

將執行選擇的操作。

### 調用 (Recall Presets) :

將選擇的預設指定為當前設定。

### 保存 (Save Presets) :

將當前設定保存到選擇的預設號碼。  
表格中有「」的設定項目已包含在預設中。

### 匯出 (Export Presets) :

將預設資料匯出到外接裝置。從彈出式視窗選擇要匯出資料的資料夾目的地。

### 導入 (Import Presets) :

導入已匯出到外接裝置的預設資料。從彈出式視窗選擇要導入的預設資料。

-  要編輯預設名稱，請按一下名稱。您可以使用最多 30 個字元。

## 記錄檔管理 ([ 正在登入 ])

指定系統記錄檔設定。您也可以下載日誌文件。

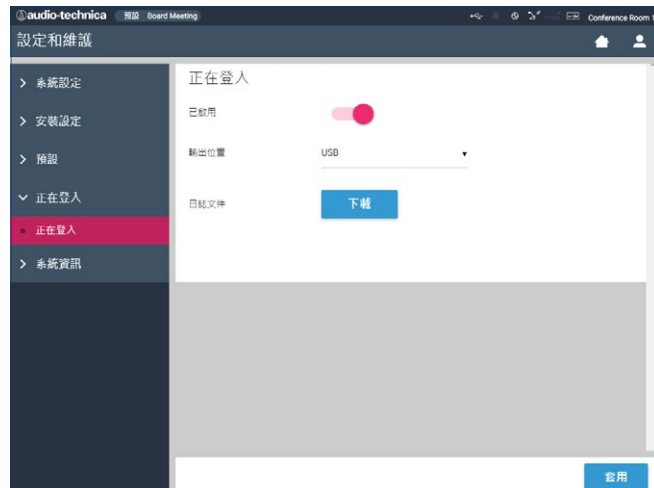

### 已啟用 (Logging) :

設定是否保存系統記錄檔。(打開、關閉)

### 輸出位置 (Destination) :

設定是否將日誌文件匯出到 USB 裝置 (大量儲存裝置)。(內部、USB)

### Log File :

選擇下載目的地，然後將日誌文件下載到指定的目的地。

## 顯示系統資訊 ([ 系統資訊 ])

顯示系統資訊，例如韌體版本、各種網路設定狀態、裝置序號等等。

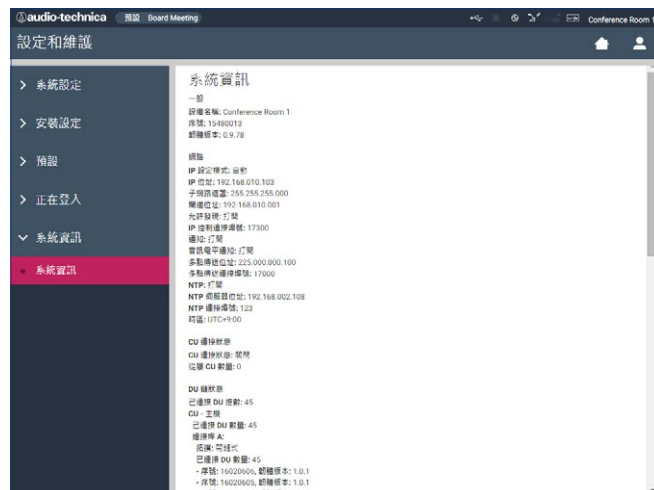

## ■ 準備會議 ([ 安排會議 ])

要使用 1 個 ATUC-50 系統處理不同類型的會議，建議預設多種會議設定。基本會議的準備工作，只要根據即將到來的會議，調用最適用的預設即可。

可預設最多 8 個會議設定。

您也可以變更調用預設所保存的設定，以因應即將到來的會議。使用預設功能，3 個步驟就能為即將到來的會議做好準備。

### 1 調用預設 ([ 調用預設 ])

如果在主頁畫面上按一下 [ 安排會議 ]，就會出現 [ 調用預設 ] 畫面 (► 頁數 26)。

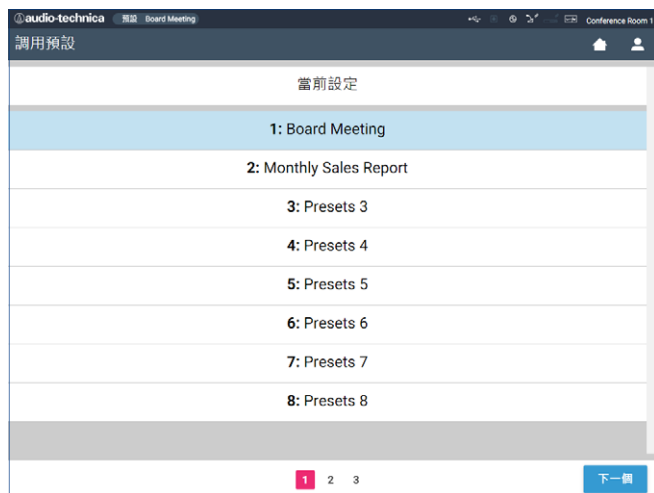

若要使用最近用過的會議設定 ( 當前設定 ) 或其中一個預設設定來召開會議，請依照以下程序顯示 [ 會議管理器 ] 畫面。

1 在 [ 調用預設 ] 畫面上，選擇 [ 當前設定 ] 或所需的預設，然後按一下 [ 下一個 ]。

 • 要根據當前設定指定設定，請選擇 [ 當前設定 ]。

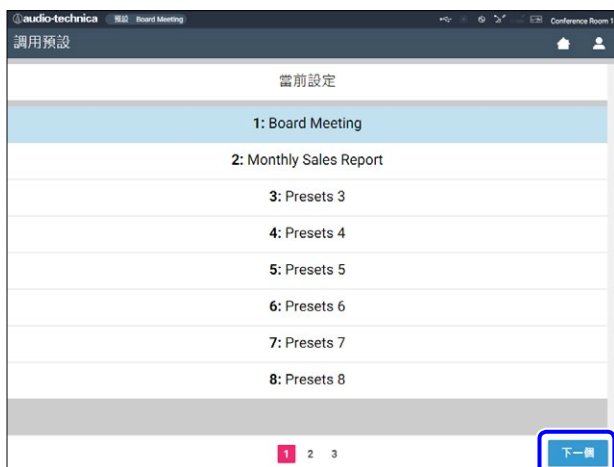

調用預設，然後顯示 [ 會議設定 ] 畫面。

## 2 變更會議設定 ([ 會議設定 ])

1 必要時變更設定，然後按一下 [ 下一個 ]。

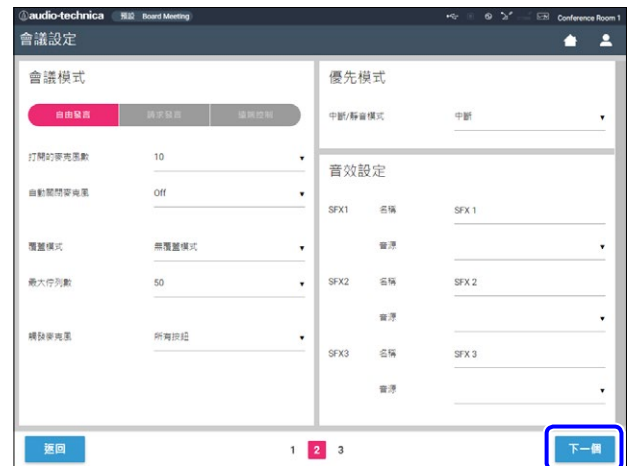

保存設定，然後顯示 [ DU 設定 ] 畫面。

### 3 調整 DU 設定 ([DU 設定]、[DU 詳細設定])

指定 DU 設定和 DU 詳細設定。

#### 1 必要時變更設定。

指定詳細設定：

繼續步驟 2。

結束設定，不指定詳細設定：

依序按一下 [ 下一個 ]、[ 完成 ]。

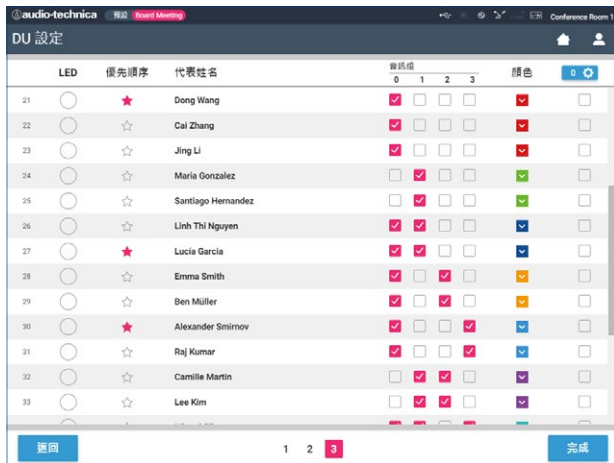

• 關於各設定項目的詳細資訊，請參閱 [DU 設定] 項目表 (▶ 頁數 34)。

#### 2 針對要變更設定的 DU 按一下 ①，以新增 ✓ 標記。

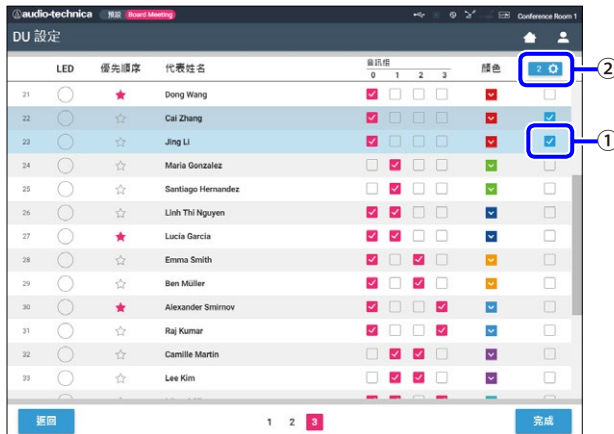

• 從下拉式清單中 ②，可以全選/取消全選 DU。  
• ② 顯示的號碼，代表當前所選 DU 的號碼。  
• 如果目前登入操作員的身份沒有存取這些設定的權限，就不會出現 ① 和 ②。

#### 3 在下拉式清單 ② 中，按一下 [ 編輯詳細設定 ]。

出現 [DU 詳細設定] 畫面，讓您指定 DU 詳細設定。

#### 4 指定 DU 詳細設定，然後按一下 [ 套用 ]，套用變更。



返回 [DU 設定] 畫面。

• 關於各設定項目的詳細資訊，請參閱 [DU 詳細設定] 項目表 (▶ 頁數 36)。  
• 若選擇了多席 DU，當前設定值不同於 DU 的設定項目會變成灰色。您無法調整這些設定項目。  
• DU 的 [ 幻象電源 ] 設定可從以下路徑指定：[ 設定和維護 ] → [ 安裝設定 ] → [DU] → [DU 個人設定] → [DU 清單] → [ 編輯詳細設定 ] → [DU 詳細設定] (▶ 頁數 36)。

#### 5 在畫面右下角按一下 [ 完成 ]。

出現 [ 啟動會議 ] 下的 [ 會議管理器 ] 畫面 (▶ 頁數 44)，代表系統已準備好啟動會議。

## ■ 執行和控制會議 ([ 啟動會議 ])

要顯示 [ 啟動會議 ] 畫面，只要按一下 [ 啟動會議 ] (▶ 頁數 26) 或從 [ 安排會議 ] 結束會議設定即可。

執行和控制正在進行的會議。您也可以為正在進行的會議變更詳細設定。

使用畫面右上方的索引標籤，就能在以下 3 種模式之間切換。

### 1 [ 會議管理器 ]

- 出席者的設定和管理
- 發言權控制
- DU 詳細設定

### 2 [ 音訊控制 ]

- 演講輸出電平調整
- 會議錄音操作
- 音訊播放操作，例如鐘聲

### 3 [ 會議設定 ]

- 會議模式和各種詳細設定
- 音訊播放操作，例如鐘聲

⑦ 執行錄音操作。請參閱「錄音操作」(▶ 頁數 45)。

⑧ 反覆按下按鈕，調整音量。按向上/向下按鈕，調整 OUTPUT 1 的音量。勾選核取方塊 ⑨，即可調整電平，以 [10 倍步進] 為增量。

\*1 從 [ 會議管理器 ] 畫面是無法指定 [ 優先順序 ] 和 [ 顏色 ] 設定的。

\*2 若將操作員存取權限設為 [ 有限 ]，就不會出現這些項目。

 上述 ① - ⑨ 以外的操作和設定項目，與 [DU 設定] 畫面中的項目相同 (▶ 頁數 43)。

處於請求發言模式時：

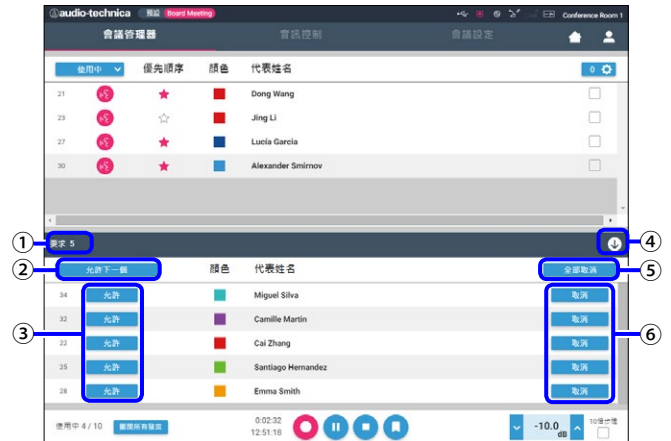

在請求發言模式下，除了 DU 清單，也會顯示要求發言的 DU 清單。

① 要求發言的 DU 數量

② 允許清單上的頭幾席 DU 發言

③ 允許相應的 DU 發言

④ 開啟/關閉要求清單

⑤ 全部取消發言請求

⑥ 取消相應 DU 的發言請求

## 1 執行會議 ([ 會議管理器 ])

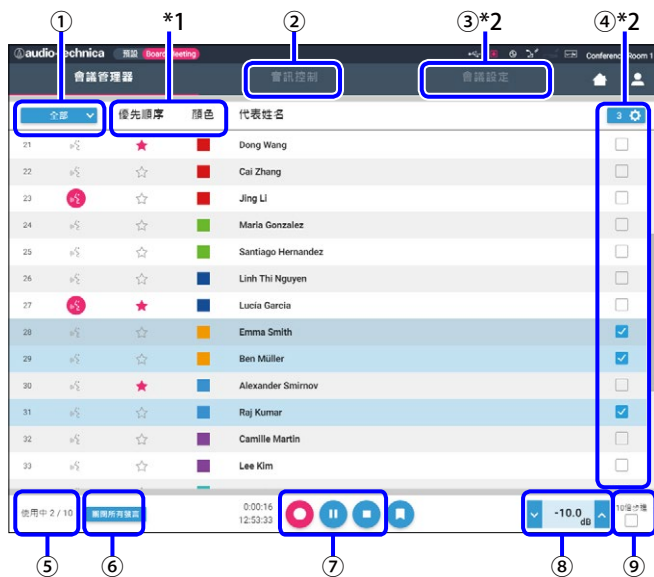

① 選擇 [ 全部 ]，顯示所有連接的 DU 或 [ 使用中 ]，以顯示當前發言的發言者。

② 顯示 [ 音訊控制 ] 畫面 (▶ 頁數 45)。

② 顯示 [ 會議設定 ] 畫面 (▶ 頁數 45)。

② 顯示 [DU 詳細設定] 畫面 (▶ 頁數 43)。

⑤ 代表當前發言的發言者人數。分子是揚聲器的數量，分母是可以在同一時間發語的 DU (發言者) 數量上限。

⑥ 中斷所有當前發言的 DU 使用者。



## 錄音操作：

開始錄音和停止錄音等錄音操作可在 [ 會議管理器 ] 畫面或 [ 音訊控制 ] 畫面上執行 (▶ 頁數 45)。在 [ 音訊控制 ] 畫面上，可以指定進階音訊相關設定、執行音訊操作。

使用 [ 會議管理器 ] 畫面下方的 3 個按鈕，執行錄音操作。

-  錄音按鈕  
開始錄音。
-  暫停按鈕  
暫停錄音。
-  停止按鈕  
停止錄音。

## 關於按鈕顏色：

-  此顏色的按鈕無法操作。
-  此顏色的按鈕可以操作。
-  此顏色的按鈕當前正在操作中。如果按下按鈕，按鈕會變色。

## 2 指定進階的音訊相關設定和執行音訊操作 ([ 音訊控制 ])

按一下 [ 音訊控制 ] 索引標籤，前往 [ 音訊控制 ] 畫面。  
您可以在一個畫面上執行錄音操作、指定進階音訊相關設定。



- ① 這是 OUTPUT 1 電平表，代表 OUTPUT 1 的音訊輸出電平。
- ② 調整 OUTPUT 1 電平。調整電平時，請務必注意電平表沒有亮起紅色指示燈 (PK) ①。
- ③ 調整 SFX 播放電平，同時以 ① 等等的電平表檢查電平。

- ④ 這些是 SFX 操作按鈕。播放 [ 會議設定 ] 的音訊檔案 (▶ 頁數 42)。按下 SFX 按鈕即可播放相應的音訊檔案。再按一次按鈕，即可停止播放。
- ⑤ 這是錄音電平表，代表當前錄製的語音電平。(即使是在錄音暫停模式下，語音電平表仍會在偵測到語音時啟動。)
- ⑥ 調整錄音電平。調整電平時，請務必注意錄音電平表沒有亮起紅色指示燈 (PK) ⑤。
- ⑦ 這是錄音進行時間。在錄音停止模式下，會顯示錄音剩餘時間。
- ⑧ 這是可用的錄音時間。

 上述 ① - ⑧ 以外的操作和設定項目，與 [ 會議管理器 ] 畫面中的項目相同 (▶ 頁數 44)。

## 3 指定會議設定 ([ 會議設定 ])

按一下 [ 會議設定 ] 索引標籤，顯示 [ 會議設定 ] 畫面。

根據會議控制和操作方法，選擇會議模式、指定詳細設定。  
操作和設定與以下路徑相同：[ 設定和維護 ] → [ 安裝設定 ] → [ 會議 ] (▶ 頁數 39)。

## 疑難排解

如果發生問題，請先檢查以下項目：

1. 檢查連接。
2. 確認系統正如操作手冊所述運作。
3. 檢查外接裝置是否正確運作。檢查裝置未連接到 CU 時的運作狀況。
4. 重新啟動網路裝置。

如果系統中有任何裝置未正確運作，請檢查下表所列的項目。

如果徵兆未列於下方的檢查清單，請聯絡業務代表。

聯絡我們時，我們可能會詢問韌體版本。請依照以下程序查看韌體版本。

從 Web Remote 檢查：

[ 設定和維護 ] → [ 系統設定 ] → [ 實用工具 ]

或者

[ 設定和維護 ] → [ 系統資訊 ]

從 CU 顯示幕查看：

Set → 以 Administrator 或 Operator 身份登入 → System Info

## ATUC-50CU

徵兆	原因 / 解決方案	頁數
無法開啟電源。	檢查 AC 電源線是否正確連接。	頁數 21
連接的麥克風無法運作。	檢查麥克風的連接。	頁數 8
	檢查並調整 MIC / LINE 1 / 2 設定。 從 Web Remote 檢查： [ 設定和維護 ] → [ 安裝設定 ] → [ CU 音訊 ] → [ 輸入設定 ]	頁數 32
	從 CU 顯示幕查看： Set → 以 Administrator 或 Operator 身份登入 → Audio Setting	頁數 7
所連揚聲器的聲音失真或聽不到。	檢查所有裝置的連接。	頁數 8
	將連接纜線整個插入。	-
	檢查所有裝置的輸入和輸出是否正確連接。	頁數 8
	檢查端子引腳配置（正相 / 負相 / 接地）是否正確。	頁數 8
	檢查纜線是否損壞。	-
無法錄音。	檢查 USB 裝置（大量儲存裝置）剩餘的記憶體。	-
	重新連接 USB 裝置（大量儲存裝置），或改用不同的 USB 裝置（大量儲存裝置）。	-
雖然已正確執行錄音，但是使用電腦等裝置播放錄音檔時，卻沒有聲音。	檢查 [ 錄音聲源 ] 設定的錄音頻道是否正確。 從 Web Remote 檢查： [ 設定和維護 ] → [ 安裝設定 ] → [ 錄製 ] → [ USB 錄製設定 ] 從 CU 顯示幕查看： Set → 以 Administrator 或 Operator 身份登入 → Recorder Setting	頁數 40 頁數 7

徵兆	原因 / 解決方案	頁數
忘記了密碼。	請依照以下程序重設密碼。 ① 顯示 CU 顯示幕的主頁畫面，然後按下 CU 前面板的 BACK 按鈕，順時鐘旋轉飛梭旋鈕，直到聽到咔嚓聲 3 次為止。 ② 按下 BACK 按鈕時，逆時鐘旋轉飛梭旋鈕，直到聽到咔嚓聲 3 次為止。 ③ 按下 BACK 按鈕時，按下 ENTER 按鈕。	頁數 6

## ATUC-50DU/INT

徵兆	原因 / 解決方案	頁數
無法開啟電源。	檢查 CU 或其他 DU/INT 的連線。	頁數 16、 17
ⓘ (發言) 按鈕無法作用。	視會議模式或設定而定，ⓘ (發言) 按鈕可能無法作用。檢查會議模式設定。 <b>從 Web Remote 檢查：</b> [ 設定和維護 ] → [ 安裝設定 ] → [ 會議 ] → [ 會議模式 ] <b>從 CU 顯示幕查看：</b> <i>Set</i> → 以 <i>Administrator</i> 或 <i>Operator</i> 身份登入 → <i>Conference Mode</i>	頁數 39  頁數 7
	同聲傳譯單元的設定，可能導致發言輸出錯誤，即便在發言時按下發言按鈕也無法正常運作。此時請檢查同聲傳譯單元的設定。 <b>從 Web Remote 檢查：</b> [ 設定和維護 ] → [ 安裝設定 ] → [ 同聲傳譯 ] → [ 同聲傳譯設定 ] → [ 同聲傳譯模式 ] 以及 [ 設定和維護 ] → [ 安裝設定 ] → [ 同聲傳譯 ] → [ 同聲傳譯單元設定 ] → [ 同聲傳譯語言 ]	頁數 37
耳機插孔無法輸出聲音。	將耳機插頭整個插入。	-
	利用 + 按鈕提高音量。	頁數 9、 10
	透過 DU/INT 的監聽頻道選擇按鈕，確認能否監聽相應頻道的發言。	頁數 9、 10
內建揚聲器無法輸出聲音。	檢查 DU 的連線。	頁數 17
	將乙太網路纜線整個插入。	-
	檢查纜線是否損壞。	-
	從 [ 設定和維護 ] → [ 安裝設定 ] → [DU] → [DU 詳細設定], 檢查 [ 揚聲器 ] 設定是否設為 [ 已啟用 ]。	頁數 36
	調整揚聲器音量。 <b>從 Web Remote 檢查：</b> [ 設定和維護 ] → [ 安裝設定 ] → [DU 全局設置] → [ 揚聲器音量 ] <b>從 CU 顯示幕查看：</b> <i>Set</i> → 以 <i>Administrator</i> 或 <i>Operator</i> 身份登入 → <i>Audio Setting</i> → <i>DU SP Output Lvl</i>	頁數 34  頁數 7
INT 的內建揚聲器未輸出發言。	-	

徵兆	原因 / 解決方案	頁數
ATUC-M 沒有運作。	將 ATUC-M 連接器插入 DU/INT 的麥克風插孔，直到聽見咔嗒聲為止。	頁數 21
	對於 DU： 從 [ 設定和維護 ] → [ 安裝設定 ] → [ DU ] → [ DU 詳細設定 ]，檢查 [ 麥克風 ] 的設定。	頁數 36
	對於 INT： 從 [ 設定和維護 ] → [ 安裝設定 ] → [ 同聲傳譯 ] → [ 同聲傳譯單元設定 ] → [ 同聲傳譯單元詳細設定 ]，檢查 [ 麥克風 ] 的設定。 • 檢查 [ 幻象電源 ] 是否未設為 [ 關閉 ]。 • 檢查 [ 輸出增益 ] 是否未過低。	頁數 38
若讀取預設值，設定便會變為上次的值。	檢查預設資料是否正確。	頁數 41
	確認自上次設定以來未變更 DU/INT 的數量和拓撲。	頁數 41

## Web Remote

徵兆	原因 / 解決方案	頁數
「Locate」無法辨識您要透過 Web Remote 控制的 CU。	檢查議席的連線，包括 CU 和 控制裝置（例如電腦）。	頁數 22
	檢查 CU 和 控制裝置（例如電腦）是否連線到同一個網路。	-
想透過 Web Remote 控制的 CU 在「Locate」上顯示為灰色。	若串聯多席 CU，且 CU LINK 正在運作，而 [ 一般 ] → [ CU 連接設定 ] → [ CU 主 / 從連接 ] 設定為 [ 從機 ]，則「Locate」上的 CU 會顯示為灰色。 請重新檢查設定。	頁數 25
無法啟動控制裝置（例如平板電腦或 iPad）的 Web Remote。	檢查控制裝置是否連接到正確的存取點。	-
	檢查 CU 和 控制裝置（例如平板或 iPad）是否連線到同一個網路。	-
忘記了密碼。	請依照以下程序重設密碼。 ① 顯示 CU 顯示幕的主頁畫面，然後按下 CU 前面板的 BACK 按鈕，順時鐘旋轉飛梭旋鈕，直到聽到咔嗒聲 3 次為止。 ② 按下 BACK 按鈕時，逆時鐘旋轉飛梭旋鈕，直到聽到咔嗒聲 3 次為止。 ③ 按下 BACK 按鈕時，按下 ENTER 按鈕。	頁數 6



## 錯誤訊息

- Web Remote 畫面顯示的錯誤訊息以及 CU 顯示幕如下所示。
- CU LED 錯誤指示燈的狀態會與 CU 顯示幕錯誤訊息一起顯示。
- 如果採取以下解決方案後，同樣的錯誤仍存在，或者議席需要維修或更換零件，請聯絡我們的業務代表。

	Web Remote	CU 顯示幕 (LED 指示燈)	狀態 / 解決方法
1	Resume Data Error	Resume Data Err	無法讀取恢復資訊。 • 使用倒數第二個設定或預設值啟動議席。雖然沒有功能限制，但請務必重新啟動議席，檢查相同的錯誤是否不會再次出現。
2	Preset Data Error	Pst Data Err	無法讀取預設資料。 • 若調用預設值或上次成功調用的預設，可能會出現此錯誤。雖然沒有功能限制，但請務必重新啟動議席，檢查相同的錯誤是否不會再次出現。
3	DU 供電錯誤	DU Power Err (DU POWER : 閃爍綠燈)	為 DU 供電時發生錯誤。 • 電壓可能降至 48V 輸出。 ①從 CU 斷開全部 DU 連接後，請重新啟動 CU。若同樣的錯誤再次出現，代表 CU 需要維修。 ②如果在 ① 中同樣的錯誤沒有再次出現，但是連接 DU 後錯誤再次出現，可能纜線或 DU 損壞。找出損壞的纜線或 DU，進行更換或維修。
4	DU 通訊錯誤	DU Comm Err (DU CHAIN : 閃爍綠燈)	無法指定 DU 個人設定。 • 檢查是否沒有 DU 連線錯誤。
5	DU 環型至菊鏈連接	DU Ring to Daisy (DU CHAIN : 閃爍綠燈)	DU 拓撲已改變 (環型至菊鏈連接)。 • 如果沒有變更 DU 連線仍出現此錯誤，請檢查是否沒有 DU 連線錯誤。
6	DU 菊鏈至環型連接	DU Daisy to Ring (DU CHAIN : 閃爍綠燈)	DU 拓撲已改變 (菊鏈連接至環型)。 • 如果沒有變更 DU 連線仍出現此錯誤，請檢查是否沒有 DU 連線錯誤。
7	DU 減少的數量	DU Number Decrease (DU CHAIN : 閃爍綠燈)	已連接 DU 數量已減少。 • 如果沒有變更 DU 連線仍出現此錯誤，請檢查是否沒有 DU 連線錯誤。
8	DU 超過 50 席	DU Exceeds 50pcs (DU CHAIN : 閃爍綠燈)	DU CHAIN A/B/C/D 端子總共連接超過 50 席 DU。 • 每席 CU 只能連接 50 席 DU 或更少。
9	同聲傳譯單元 超過 6 席	INT Exceeds 6pcs (DU CHAIN : 閃爍綠燈)	DU CHAIN A/B/C/D 端子總共連接超過 6 席 INT。 • CU 只能連接 6 席 INT 或更少。
10	DU 的 C/D 端超過 25 席	DU C/D Exceeds 25pcs (DU CHAIN : 閃爍綠燈)	DU CHAIN C/D 端子總共連接超過 25 席 DU。 • DU CHAIN C/D 端子總共連接 25 席 DU 或更少。
11	CU 通訊錯誤	CU Comm Err (CU LINK : 閃爍綠燈)	CU 之間發生通訊錯誤。 • 檢查是否沒有 CU 連線錯誤。
12	CU 連接中斷	CU Link OFF (CU LINK : 閃爍綠燈)	CU Link 已取消。 • 如果意外發生此錯誤，請檢查是否沒有 CU 連線錯誤。
13	網路通訊錯誤	Network Comm Err (REMOTE : 閃爍綠燈)	(1) 發生網路通訊錯誤。 (2) 發生 IP 命令通訊錯誤。 • 檢查是否沒有網路連線錯誤。
14	USB 存取錯誤	USB Access Err	存取 USB 裝置 (大量儲存裝置) 時發生錯誤。 • 檢查 USB 裝置 (大量儲存裝置) 是否沒有問題。 • 檢查使用其他 USB 裝置 (大量儲存裝置) 是否會發生同樣的錯誤。
15	USB 格式錯誤	USB Format Err	USB 裝置 (大量儲存裝置) 故障。 • 檢查 USB 裝置 (大量儲存裝置) 的格式。 • 請使用格式為 FAT16 或 FAT32 的 USB 裝置 (大量儲存裝置)。

	Web Remote	CU 顯示幕 (LED 指示燈)	狀態 / 解決方法
16	失敗了。	Failed	<p>(1) 因為某些系統錯誤，導致無法指定設定。</p> <ul style="list-style-type: none"> <li>重新指定設定，然後檢查是否再次發生同樣的錯誤。</li> </ul> <p>(2) 無法執行播放操作。</p> <ul style="list-style-type: none"> <li>檢查 USB 裝置（大量儲存裝置）是否正確連線。</li> <li>檢查要播放的檔案是否在 USB 裝置（大量儲存裝置）中。</li> <li>檢查要播放的檔案格式是否正確。（例如您可以用其他播放裝置播放檔案。）</li> </ul> <p>(3) 無法執行錄音操作。</p> <ul style="list-style-type: none"> <li>檢查 USB 裝置（大量儲存裝置）是否插入 CU。</li> <li>檢查 USB 裝置（大量儲存裝置）是否停用了防寫保護。</li> <li>檢查 USB 裝置（大量儲存裝置）的可用空間。</li> <li>檢查 USB 裝置（大量儲存裝置）是否沒有問題。</li> <li>檢查使用其他 USB 裝置（大量儲存裝置）是否會發生同樣的錯誤。</li> </ul>
17	檔案匯出失敗。		<p>(4) 無法匯出預設資料。</p> <ul style="list-style-type: none"> <li>檢查 USB 裝置（大量儲存裝置）是否沒有問題。</li> <li>檢查使用其他 USB 裝置（大量儲存裝置）是否會發生同樣的錯誤。</li> </ul>
18	檔案導入失敗。		<p>(5) 無法導入預設資料。</p> <ul style="list-style-type: none"> <li>檢查 USB 裝置（大量儲存裝置）是否沒有問題。</li> <li>檢查使用其他 USB 裝置（大量儲存裝置）是否會發生同樣的錯誤。</li> </ul>
19	記錄：USB 寫入錯誤	USB Write Err	<p>資料記錄檔無法儲存到 USB 裝置（大量儲存裝置）。</p> <ul style="list-style-type: none"> <li>檢查 USB 裝置（大量儲存裝置）是否插入 CU。</li> <li>檢查 USB 裝置（大量儲存裝置）是否停用了防寫保護。</li> <li>檢查 USB 裝置（大量儲存裝置）的可用空間。</li> <li>檢查 USB 裝置（大量儲存裝置）是否沒有問題。</li> <li>檢查使用其他 USB 裝置（大量儲存裝置）是否會發生同樣的錯誤。</li> </ul>
20	失敗，請關閉電源。	CU FW Update Err Please Turn Pwr OFF	<p>CU 韌體更新期間發生錯誤。</p> <ul style="list-style-type: none"> <li>關閉電源，然後重新啟動 CU。</li> </ul>
21	失敗，請關閉電源。	DU FW Update Err Please Turn Pwr OFF	<p>DU 韌體更新期間發生錯誤。</p> <ul style="list-style-type: none"> <li>關閉電源，然後重新啟動 CU。</li> </ul> <p>（若無法為第一席 DU 執行更新，或在更新程序期間發生錯誤，且更新無法繼續。）</p>
22	失敗，請關閉電源。	INT FW Update Err Please Turn Pwr OFF	<p>INT 韌體更新期間發生錯誤。</p> <ul style="list-style-type: none"> <li>關閉電源，然後重新啟動 CU。</li> </ul> <p>（無法為第一席 INT 執行更新，或在更新程序期間發生錯誤，導致更新無法繼續。）</p>
23	<p>除了以下機身序號的 DU 外，其他已完成。請關閉電源。</p> <p>XXXXXXXX XXXXXXXX （顯示 8 位數序號清單，全都屬於無法執行更新的 DU。）</p>	Part of DU Failed Please Turn Pwr OFF	<p>DU 韌體更新已完成，但無法對某些 DU 執行更新。</p> <ol style="list-style-type: none"> <li>無法執行更新的 DU，其序號會列在快顯畫面上。請寫下來。</li> <li>關閉電源。</li> <li>針對剛剛寫下的序號，與對應的 DU 斷開連接。</li> <li>針對您在步驟 ③ 中斷開連接的 DU 執行緊急更新。</li> </ol> <p>關於如何執行緊急更新，請聯絡我們的業務代表。</p>
24	<p>除了以下機身序號的 INT 外，其他已完成。請關閉電源。</p> <p>XXXXXXXX XXXXXXXX （顯示 8 位數序號清單，全都屬於無法執行更新的 INT。）</p>	Part of INT Failed Please Turn Pwr OFF	<p>INT 單元韌體更新已完成，但無法對某些 INT 執行更新。</p> <ol style="list-style-type: none"> <li>無法執行更新的 INT，其序號會列在快顯畫面上。請寫下來。</li> <li>關閉電源。</li> <li>針對剛剛寫下的序號，與對應的 INT 斷開連接。</li> <li>針對您在步驟 ③ 中斷開連接的 INT 執行緊急更新。</li> </ol> <p>關於如何執行緊急更新，請聯絡我們的業務代表。</p>
25	Data acquisition error.	Data Acquisition Err	<p>無法透過 Web Remote 或 CU 顯示幕的操作取得資料。</p> <ul style="list-style-type: none"> <li>重新執行操作，然後檢查是否再次發生同樣的錯誤。</li> </ul>

	Web Remote	CU 顯示幕 (LED 指示燈)	狀態 / 解決方法
26	無法設定。	Unable to Set  Can't.ReducePriority	(1) 輸入的字母字串中, 包含無法使用的字元。 • 請刪除無法使用的字元。  (2) 無法套用變更, 因為輸入值已超出允許範圍或不允許變更。 • 請在允許範圍內輸入值。 • 請檢查議席是否在允許變更的狀態, 然後重新執行操作, 之後檢查是否發生同樣的錯誤。  (3) 因為目前優先 DU 的數量, 導致 [ 開啟麥克風數量 ] (NOM) 的設定無法變更。 • 請為 [ 開啟麥克風數量 ] (NOM) 設定不同的數量, 或變更優先 DU 的數量。
27	執行設定變更會把所有 DU 單元關閉, 是否執行?	Turn OFF All DU?	(4) 由於錄音、錄音暫停或是檔案讀取程序正在進行中, 所以無法指定任何錄音相關的設定。 • 停止錄音, 然後重新執行操作。  (5) 若要變更設定, 必須先關閉所有 DU 的麥克風。 • 選擇 [ 是 ] 將強制關閉所有 DU 的麥克風並變更設定。
28	無法控制。	Unable to Ctrl	(1) 由於錄音、錄音暫停或是檔案讀取程序正在進行中, 所以無法執行操作。 (2) 由於其他理由, 所以無法執行操作。(無法執行變更設定以外的操作。) • 停止錄音, 然後重新執行操作。
29	優先議席數量過多, 已減少	-	由於進行 CU 連接, 所以設為優先 DU 的 DU 數量已超過上限。減少優先 DU 的數量 (停用某些 DU 的優先設定。) • 檢查優先 DU, 必要時變更設定。
30	無法設定, 優先議席的數量過多。	-	可指定為優先 DU 的 DU 數量上限為 1, 少於 [ 開啟麥克風數量 ] (NOM) 的指定值。無法再將更多 DU 指定為優先 DU。 • 變更 NOM 的設定值或 DU 優先順序設定。
31	記錄失敗	-	發生錄音功能錯誤 (例如錄音錯誤), 但並不是因為透過 Web Remote 執行錄音操作所造成的。 • 檢查 CU 的錄音期間是否沒有發生錯誤。如果發生錯誤, 請根據錯誤解決問題。
32	-	Boot Error XXX	CU 開機時發生錯誤。(XXX 代表錯誤碼。) • 重新啟動 CU, 然後檢查是否再次發生同樣的錯誤。若同樣的錯誤再次出現, 代表 CU 需要維修。
33	-	Chg to FreeTalk Mode	由於與控制裝置發生通訊錯誤, 所以會議模式會切換到不需要控制裝置的自由發言模式。 • 檢查是否沒有網路連線問題。
34	-	Forcible FW Update	為 CU 執行緊急更新。 • 依照訊息顯示的指示操作, 更新期間請勿關閉電源。
35	-	Connect USB Device with FW Update File	執行緊急更新 (針對 CU 或 DU)。 • 插入 CU 存有韌體的 USB 控制裝置 (大量儲存裝置)。

# 規格

## ATUC-50CU 規格

### 一般規格

I/O 連接器	輸入	Mic/Line× 2、AUX (ST)× 1、INTERPRETATION RETURN× 2	
	輸出	BAL. × 4、UNBAL. × 1	
	LINK / CHAIN	DU A/B 端子、CU A/B 端子 (DU C/D 端子)	
錄音 (*1)	透過 USB 儲存裝置	1/2/3/4 錄音音軌 (WAV) (BWF 標準) 1/2 錄音音軌 (MP3) (原始格式)	
	MP3 位元速率	96kbps/128kbps/256kbps	
播放 (*1)	WAV	資料長度	16 位元、24 位元
		取樣頻率	48kHz
	MP3(*2)	位元速率	32-320kbps
		取樣頻率	48kHz
	檔案大小上限	2GB	
檔案數量上限	30 個檔案		
訊號延遲		MIC 輸入到輸出 : 1ms DU 連接至 CU : 1.2ms	
頻率響應		+1.0, - 2.0dB 20Hz - 20kHz, 請參閱 +4dBu 輸出 @1kHz。	
動態範圍		110dB A 加權	
訊噪		90dB A 加權	
餘裕空間		20dB	
等效輸入噪音	Mic/Line 1-2	低於 - 126dBu Rs=150ohm	
殘餘噪音		低於 - 86dBu A 加權	
總諧波失真率		低於 0.03% 1kHz unity	
串擾 @1kHz		低於 - 80dB	
OLED 顯示幕		20 × 2 字元類型、顏色 : 黃色	
幻象電源		DC+48V	
電源要求		AC 100V-240V 50/60Hz	
耗電量		20W-175W (最大), 連接 50 台 ATUC-50DU 等於 2.55A。	
運作保證溫度範圍		0-40°C	
運作保證濕度範圍		25-85%	
外形尺寸 (W × D × H)		482mm×326mm×44mm	
淨重		3.4kg	
面漆	前面板	黑色	
	上方和後側	黑色	
隨附配件		AC 電源線、快速安裝指南 ×2、Euroblock 連接器 ×9、保證書	

\*1 支援的檔案系統 : FAT16 / FAT32

\*2 支援的格式 : MPEG-1 Audio Layer-3。

## 輸入／輸出規格

### 類比輸入規格

輸入端子	增益	阻抗負載	輸入電平			連接器	平衡型／非平衡型
			最小	單一	最大		
MIC/LINE 輸入 1-2	Mic 15-59dB	5k ohm	- 60dBu	- 40dBu	- 16dBu	Euroblock	平衡型
	Line 15-59dB	20k ohm	- 40dBu	+4dBu* / 0dBu	+24dBu* / +20dBu	Euroblock	平衡型
AUX 輸入 LR (單聲道 ×2)	-	10k ohm	-	0dBV* / - 10dBV	+20dBV* / +10dBV	RCA 針	非平衡型
INTERPRETATION RETURN 1-2	-	100k ohm	-	+4dBu* / 0dBu	+24dBu* / +20dBu	Euroblock	平衡型

\* 預設值

### 類比輸出規格

輸出端子	阻抗負載	輸出電平			連接器	平衡型／非平衡型
		最小	單一	最大		
BAL. (平衡型) 輸出 1-4	150ohm	-	+4dBu	+24dBu	RCA 針	平衡型
UNBAL. (非平衡型) 輸出 1	300ohm	-	0dBV	+20dBV	Euroblock	非平衡型

### 數位輸入／輸出規格

端子	格式	資料長度／取樣頻率	音訊	連接器
USB	USB	24bit/48kHz	播放：MP3 或 WAV / 錄音：MP3 或 WAV	USB (A 類型)
DU CHAIN A/B (C/D)	原始格式	24bit/48kHz	發言中語言、Return、口譯語言、使用中 Mic	RJ-45
CU LINK A/B	原始格式	24bit/48kHz	發言中語言、Return、口譯語言、使用中 Mic	RJ-45

### 控制 I/O 規格

端子	格式	電平	連接器
NETWORK	IEEE802.3	10BASE-T / 100BASE-TX	RJ-45

## ■ ATUC-50DU/INT 規格

### 一般規格

I/O 連接器	輸入	麥克風插孔 ×1
	輸出	耳機插孔 ×1
	CHAIN	DU/CU 連接端子
取樣頻率		24bit/48kHz
頻率響應		+1.0, -2.0dB 20Hz - 20kHz, 請參閱 +4dBu 輸出 @1kHz。
動態範圍		107dB A 加權
訊噪		87dB A 加權
餘裕空間		20dB
等效輸入噪音		低於 -126dBu $R_s=150\text{ohm}$
總諧波失真率		低於 0.07% 1kHz unity
幻象電源		DC+24V
電源要求		DC+48V
耗電量		2.2W
運作保證溫度範圍		0-40°C
運作保證濕度範圍		25-85%
外形尺寸 (W × D × H)		135mm × 148.3mm × 83.7mm
淨重		570g (包括選購件底重共 900g)
面漆	上面板	青銅
	外殼	黑色
隨附配件		快速安裝指南、保證書

### 輸入／輸出規格

#### 類比輸入規格

輸入端子	增益	阻抗負載	輸入電平			連接器	平衡型／非平衡型
			最小	標稱	最大		
MIC 輸入	7-47dB	5k ohm	-60dBu	-40dBu	-20dBu	XLR 母	平衡型

#### 類比輸出規格

輸出端子	阻抗負載	輸出電平			連接器
		最小	標稱	最大	
耳機	32ohm	-	1.5mW	15mW	φ3.5mm 立體聲
揚聲器	8ohm	-	50mW	100mW	-

#### 數位輸入／輸出規格

端子	格式	資料長度／取樣頻率	音訊	連接器
DU CHAIN A/B	原始格式	24bit/48kHz	發言中語言、Return、口譯語言、使用中 Mic	RJ-45

#### 控制 I/O 規格

端子	格式	電平	連接器
選配連接埠	UART	+5V、TX、RX、GND	RJ-11

## ■ ATUC-M 規格

	ATUC-M43H	ATUC-M58H
類型	背極式	
定向特性	超心型指向	
頻率特性	100-15,000Hz	
靈敏度 (0dB=1V/1Pa, 1kHz)	- 40dB	
最大輸入聲壓級 (1kHz, THD1%)	134dB S.P.L.	
信噪比 (1kHz, 1Pa)	64dB 或以上	
輸出阻抗	250ohms 平衡型	
面漆	啞光黑烤漆面漆	
外形尺寸	直徑 18.9mm×430mm	直徑 18.9mm×580mm
重量	約 82g	約 92g

